

DOMO

**HANDLEIDING
MODE D'EMPLOI
GEBRAUCHSANLEITUNG
INSTRUCTION BOOKLET
MANUAL DE INSTRUCCIONES
NÁVOD K POUŽITÍ
NÁVOD NA POUŽITIE**
KOELKAST
RÉFRIDGÉRATEUR
KÜHLSCHRANK
REFRIGERATOR
FRIGORÍFICO
LEDNICE
CHLADNIČKA



DO912K

PRODUCT OF **LINEA** 2000

GARANTIEVOORWAARDEN

Dit apparaat heeft een garantietermijn van 2 jaar vanaf de datum van aankoop. Gedurende de garantieperiode zal de distributeur volledige verantwoording op zich nemen voor gebreken, welke aanwijsbaar berusten op materiaal- of constructiefouten. Wanneer dergelijke gebreken voorkomen, zal het apparaat, indien nodig vervangen of gerepareerd worden. Het recht op garantie vervalt wanneer de gebreken zijn ontstaan door hardhandig gebruik, het niet in acht nemen van de gebruiksaanwijzing of ingreep door derden. De garantie is alleen van toepassing als het garantiebewijs is afgestempeld en ondertekend is door de winkelier op het moment van aankoop. Alle onderdelen, welke aan slijtage onderhevig zijn, vallen buiten de garantie.

CONDITIONS DE GARANTIE

Nous accordons une garantie de 2 ans sur ce produit à partir de la date d'achat. Pendant la durée de la garantie, le distributeur prendra à sa charge la réparation des vices de fabrication ou de matières, en se réservant le droit de décider si certaines pièces doivent être réparées ou échangées, ou si l'appareil lui-même doit être échangé. Les dommages occasionnés par une utilisation inadéquate (branchement continu, erreur de voltage, prise inappropriée, choc, etc...), l'usure normale ne portant préjudice ni au bon fonctionnement ni à la valeur de l'appareil, excluent toute prétention à la garantie. La garantie devient caduque si des réparations ont été effectuées par des personnes non agréées. La garantie ne sera valable que si la date d'achat ainsi que le cachet et la signature du magasin figurent sur la carte de garantie. Toutes les pièces détachées non résistantes et par conséquent sujettes à l'usure, ne sont pas sous garantie.

GARANTIE

Die Garantie für dieses Gerät beträgt 2 Jahr ab dem Kaufdatum. Während dieser zweijährigen Garantie trägt der Verteiler die Verantwortung für Mangel, die eindeutig auf Material- oder Konstruktionsfehler zurück-zuführen sind. Wenn es solche mangel gibt, wird das Gerät, wenn notwendig, ersetzt oder repariert. Das Recht auf Garantie erlischt, wenn die Mängel auf eine unangemessene Anwendung, die Nichtbefolgung der Gebrauchsanleitungen oder eine Reparatur von einer dritten Partei zurückzuführen sind. Die Garantie gilt nur, wenn der Garantieschein beim Kauf vom Einzelhändler abgestempelt und unterschrieben worden ist. Alle Teile, dem Verschleiß ausgesetzt sein, sind nicht in der Garantie eingeschlossen.

WARRANTY

This appliance has a two year warranty period. During this period the manufacturer is responsible for any failures which are the direct result of construction failure. When these failures occur the appliance will be repaired or replaced if necessary. The warranty will not be valid when the damage to the appliance is caused by wrong use, not following the instructions or repairs executed by a third party. The warranty will only be valid if the warranty application has been completed by the dealer at the time of purchase. All parts, which are subject to wear, are excluded from the warranty.

If your device breaks down within the 2-year warranty period, you can return the device together with your receipt to the shop where you purchased it.

CONDICIONES DE GARANTÍA

Este aparato tiene un término de garantía de 2 años, desde la fecha de la compra.

Durante el período de garantía, el suministrador asumirá la entera responsabilidad en cuanto a defectos debidos a errores de material o de fabricación.

En caso de tales defectos, el aparato será reemplazado o reparado, cuando sea necesario. La garantía perderá su vigencia en caso de defectos causados por mal uso, no cumplimiento del manual de instrucciones o intervención por una tercera persona. La garantía se concede sobre la base del recibo de caja. La garantía no cubre piezas expuestas al desgaste.

Si el producto está defectuoso dentro del período de garantía de 2 años, puede traer su recibo de caja junto con el teléfono a la tienda donde adquirió la unidad.

ZÁRUKA

Pro záruku začínající dnem prodeje spotřebiče platí na území ČR tyto podmínky:

1. trvání záruky: 2 roky

2. poskytování záruky:

a) záruční opravu provedeme podle našeho zvážení opravou nebo výměnou vadných dílů,

jestliže tyto závady vznikly prokazatelně vadou materiálu nebo chybou při výrobě

b) záruční oprava bude provedena jen při předložení tohoto záručního listu a dokladu o zaplacení

c) jestliže dojde k opravě nebo výměně spotřebiče v záruční době, záruční doba se prodlužuje

3. záruka se nevztahuje

a) na mechanické poškození

b) nesprávné používání v rozporu s návodem k použití

1. záruka zaniká:

- při použití spotřebiče jinak než v domácnosti

- při provádění opravy nebo změny na spotřebiči osobou jinou než pověřenou naším servisem

Na tento spotřebič poskytujeme záruku na nedostatky, které jsou označeny jako výrobní chyby nebo chyby materiálu. Záruční doba začíná dnem prodeje a je uznána po předložení potvrzeného tohoto záručního listu nebo orig.dokladu o zaplacení + tento nepotvrzený, ale vyplněný ZL pro záznam opravy. Případné reklamace můžete uplatnit v místě nákupu tohoto přístroje nebo v servisním středisku firmy:

Domo-elektro s.r.o. Hluboká 147, 34506 Kdyně viz www.domo-elektro.cz

tel. 379 789 684 nebo na servis@domo-elektro.cz , tel. 379 422 550

ZÁRUKA

Pre záruku začínajúcich dňom predaja spotrebiča platí na území SR tieto podmienky:

1. trvania záruky: 2 roky

2. poskytovanie záruky:

- a) záručnú opravu vykonáme podľa nášho zväžení opravou alebo výmenou chybných dielov, ak tieto závady vznikli preukázateľne chybou materiálu alebo chybou pri výrobe
- b) záručná oprava bude vykonaná len pri predložení tohto záručného listu a dokladu o zaplatení
- c) ak dôjde k oprave alebo výmene spotrebiča v záručnej dobe, záručná doba sa predlžuje.

3. záruka sa nevzťahuje

- a) na mechanické poškodenie
- b) nesprávne používanie v rozpore s návodom na použitie

1. záruka zaniká:

- Pri použití spotrebiča inak ako v domácnosti

- Pri vykonávaní opravy alebo zmeny na spotrebiči osobou inou ako poverenou naším servisom

Na tento spotrebič poskytujeme záruku na nedostatky, ktoré sú označené ako výrobné chyby alebo chyby materiálu. Záručná doba začína dňom predaja a je uznaná po predložení potvrdeného tohoto záručného listu alebo orig.dokladu o zaplatení + tento nepotvrdený, ale vyplnený ZL pre záznam opravy. Prípadné reklamácie môžete uplatniť v mieste nákupu tohto prístroja alebo v servisnom stredisku firmy:

**Domo-elektro s.r.o. Hluboká 147, 34506 Kdyně pozri www.domo-elektro.cz
tel. 379 789 684 alebo na servis@domo-elektro.cz, tel. 379 422 550**

Type nr. Apparaat
N° de modèle de l'appareil **DO912K**
Type nr des Gerätes
Type nr. of appliance

Naam

Nom

Name

Name

Adres

Adresse

Adresse

Address

Aankoopdatum

Date d'achat

Kaufdatum

Date of purchase

Downloaded from www.vandenborre.be

REKLAMACE/REKLAMÁCIE : (VYPLNÍ ZÁKAZNÍK NEBO OBCHOD)

Popis vady 1. reklamace (reklamácie) / Datum uplatnění reklamace (Dátum uplatnenia reklamácie):

Popis vady 2. reklamace (reklamácie) / Datum uplatnění reklamace (Dátum uplatnenia reklamácie):

Popis vady 3. reklamace (reklamácie) / Datum uplatnění reklamace (Dátum uplatnenia reklamácie):

ZÁZNAMY SERVISU :

1.reklamace (datum přijetí/odesláni/ číslo reklamačního dokladu)
(dátum prijatia / odoslania / číslo reklamačného dokladu)

2.reklamace (datum přijetí/odesláni/ číslo reklamačního dokladu)
(dátum prijatia / odoslania / číslo reklamačného dokladu)

3.reklamace (datum přijetí/odesláni/ číslo reklamačního dokladu)
(dátum prijatia / odoslania / číslo reklamačného dokladu)

* Jméno kupujícího, adresu a tel.spojení je nutno vyplnit pokud si zákazník přeje zaslání opraveného přístroje domů.

Bez úplného vyplnění všech ostatních údajů v záručním listu nebude možno Vaši reklamaci včas vyřídit.

* Meno kupujúceho, adresu a tel.spojení je nutné vyplniť ak si zákazník praje zaslanie opraveného prístroja domov.

Bez vyplnenia všetkých ostatných údajov v záručnom liste nebude možné Vašu reklamáciu včas vybaviť.

RECYCLAGE INFORMATIE

Dit symbool op het product of op de verpakking wijst erop dat dit product niet als huishoudafval mag worden behandeld. Het moet echter naar een plaats worden gebracht waar elektrische en elektronische apparatuur wordt gerecycleerd. Als u ervoor zorgt dat dit product op de correcte manier wordt verwijderd, voorkomt u mogelijk voor mens en milieu negatieve gevolgen die zich zouden kunnen voordoen in geval van verkeerde afvalbehandeling. voor meer details in verband met het recycleren van dit product, neemt u het best contact op met de gemeentelijke instanties, het bedrijf of de dienst belast met de verwijdering van huishoudafval of de winkel waar u het product hebt gekocht.

Het verpakkingsmateriaal is recycleerbaar. Behandel de verpakking milieu bewust.

INFORMATION DE RECYCLAGE

Ce symbole sur le produit ou son emballage indique que ce produit ne peut être traité comme déchet ménager. Il doit plutôt être remis au point de ramassage concerné, se chargeant du recyclage du matériel électrique et électronique.

En vous assurant que ce produit est éliminé correctement, vous favorisez la prévention des conséquences négatives pour l'environnement et la santé humaine qui, sinon, seraient le résultat d'un traitement inapproprié des déchets de ce produit. Pour obtenir plus de détails sur le recyclage de ce produit, veuillez prendre contact avec le bureau municipal de votre région, votre service d'élimination des déchets ménagers ou le magasin où vous avez acheté le produit.

L'emballage est recyclable. Traiter l'emballage écologiquement.

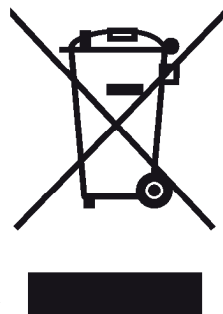

RECYCLING INFORMATIONEN

Dieses Symbol auf dem Produkt oder seiner Verpackung weist darauf hin, dass dieses Produkt nicht als normaler Haushaltsabfall zu behandeln ist, sondern an einem Sammelpunkt für des Recycling von elektrischen und elektronischen Geräten abgegeben werden muss. Durch Ihren Beitrag zum korrekten Entsorgen dieses Produkts schützen Sie die Umwelt und die Gesundheit Ihrer Mitmenschen. Umwelt und Gesundheit werden durch falsches Entsorgen gefährdet. Weitere Informationen über das Recycling dieses Produkts erhalten Sie von Ihren Rathaus, Ihrer Müllabfuhr oder dem Geschäft, in dem Sie das Produkt gekauft haben.

Das Verpackungsmaterial ist wiederverwertbar. Entsorgen Sie die Verpackung umweltgerecht und führen Sie sie der Wertstoffsammlung zu.

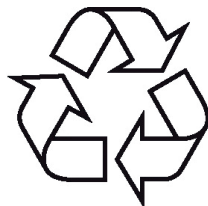

RECYCLING INFORMATION

This symbol on the product or on its packaging indicates that this product may not be treated as household waste. Instead it shall be brought to the applicable collection point for recycling of electrical and electronic equipment. By ensuring this product is disposed of correctly, you will help prevent potential negative consequences for the environment and human health, which could otherwise be caused by inappropriate waste handling of this product. For more detailed information about recycling of this product, please contact your local city office, your household waste disposal service or the shop where you purchased the product.

The packaging is recyclable. Please treat package ecologically

INFORMACIÓN DE RECICLAJE

El símbolo en el producto o el embalaje indica que este producto no puede ser tratado como residuo doméstico. Los residuos de aparatos tienen que ser depositados en un punto de recogida destinado al reciclaje de aparatos eléctricos y electrónicos.

Eliminando este producto de manera correcta, se puede evitar las consecuencias negativas posibles para el hombre y el medio ambiente en caso de un tratamiento de residuos incorrecto. Si desea obtener más información sobre el reciclaje de este producto, pónganse en contacto con la oficina municipal, la empresa o el servicio de recogida de residuos domésticos correspondiente o con el establecimiento dónde ha adquirido el producto. El material de embalaje es reciclable. Trate el embalaje de manera ecológica.



INFORMACE O RECYKLACI ODPADU

Symbol na přístroji či na jeho obalu znamená, že s tímto výrobkem není možno nakládat jako s běžným domovním odpadem, nýbrž musí být odevzdán na místech určených ke sběru a likvidaci elektrických a elektronických zařízení. Dodržením tohoto doporučení chráníte životní prostředí a zdraví spoluobčanů. Více informací o možnostech likvidace nebezpečného odpadu obdržíte na obecních nebo městských úřadech, sběrných dvorech nebo v prodejně, kde jste přístroj zakoupili. Obalové materiály jsou recyklovatelné, nakládejte s nimi podle předpisů pro životní prostředí.

INFORMÀCIE O RECYKLÀCIU ODPADU

Symbol na přístroji alebo na jeho obale znamená, že s týmto výrobkom nie je možné nakladať ako s domovým odpadom, ale musí byť odovzdaný na miestach určených na zber a likvidáciu elektrických a elektronických zariadení. Dodržaním tohto odporúčania chránite životné prostredie a zdravie spoluobčanov. Viac informácií o možnostiach likvidácie nebezpečného odpadu obdržíte na obecných alebo mestských úradoch, zberných dvoroch alebo v predajni, kde ste prístroj zakúpili. Obalové materiály sú recyklovateľné, nakladajte s nimi podľa predpisov pre životné prostredie.

WEBSHOP

NL

Accessoires en onderdelen van Domo-toestellen kunnen vanaf nu ook online besteld worden via de webshop van Domo*:

<http://webshop.domo-elektro.be>

De webshop is ook te bereiken via de Domo-website: www.domo-elektro.be.

Hiernaast zijn de accessoires en onderdelen ook nog altijd te verkrijgen in de winkel waar u het toestel heeft aangekocht.

FR

Les **accessoires et pièces détachées** de Domo sont à présent disponibles en ligne sur le webshop*:

<http://webshop.domo-elektro.be>

Le webshop est aussi accessible via le site internet de Domo: www.domo-elektro.be.

Vous pouvez toujours vous procurer les accessoires et pièces détachées au point de vente dont provient votre appareil.

DE

Zubehör und Ersatzteile von Domo-Geräten können ab jetzt auch online im Domo-Webshop bestellt werden*:

<http://webshop.domo-elektro.be>

Zum Domo-Webshop gelangen Sie auch über die Domo-Internetseite: www.domo-elektro.be.

Außerdem können Sie nach wie vor Domo-Zubehör und -Ersatzteile in Geschäften bekommen, wo Domo-Gerät verkauft werden.

EN

From now on, **accessories and parts** of Domo appliances can also be ordered online from the Domo webshop*:

<http://webshop.domo-elektro.be>

You can reach the webshop through the Domo website as well: www.domo-elektro.be. The accessories and parts can also still be obtained at the store where you bought the appliance.

CZ

Nyní je možné nakupovat originální příslušenství i náhradní díly online přes internetový obchod:

www.domo-elektro.cz

(platí pouze pro Českou a Slovenskou republiku)

Příslušenství i náhradní díly je možné objednat i přes obchod, kde jste zakoupili váš spotřebič.

* Enkel in België, Nederland, Luxemburg, Frankrijk en Duitsland.

* Seulement dans la Belgique, le Pays-Bas, le Luxembourg, la France et l'Allemagne.

* Nur in Belgien, die Niederlande, Luxemburg, Frankreich und Deutschland.

* Only in Belgium, the Netherlands, Luxemburg, France and Germany.



Als de voedingskabel beschadigd is, moet hij vervangen worden door de fabrikant, zijn dienst na verkoop of een gelijkaardig gekwalificeerd persoon, om ongelukken te voorkomen.

Si le cordon d'alimentation est endommagé, il doit être remplacé par le fabricant, son service après-vente ou toute autre personne qualifiée, pour éviter tout accident.

Wenn das Stromzuführungskabel beschädigt ist, muss es vom Hersteller, dessen Kundendienst oder einer gleichartig geschulten Person ersetzt werden, um Unfälle zu verhindern.

If the power supply cord is damaged, it must be replaced by the manufacturer, its service agent or a similarly qualified person in order to avoid a hazard.

Cuando el cable de alimentación está dañado, tiene que ser reemplazado por el fabricante, el servicio posventa o una persona similarmente calificada, para evitar accidentes.

Jestliže je poškozený přívodní kabel, musí být neprodleně vyměněn v odborném servisu nebo oprávněnou osobou. Jinak hrozí nebezpečí úrazu!

Ak je poškodený prívodný kábel, musí byť bezodkladne vymenený v odbornom servise alebo oprávnenou osobou. Inak hrozí nebezpečenstvo úrazu!

VEILIGHEIDSMATREGELEN

- Dit toestel moet aangesloten worden op een geaard stopcontact. In geval van kortsluiting zorgt de aarding er voor dat de stroom kan afgeleid worden, zo voorkomt u elektrocutie.
- Gebruik geen verlengsnoer om uw toestel aan te sluiten. Sluit de ijskast ook niet aan op een stopcontact waar nog een ander toestel op aangesloten is. Verbindt het snoer ook niet met een ander snoer. Sluit de ijskast uitsluitend aan op een muurstopcontact.
- Een lege ijskast kan erg gevaarlijk zijn voor kinderen. Verwijder de deur van de ijskast wanneer u ze niet meer gebruikt. Of neem andere maatregelen waardoor het toestel ongevaarlijk wordt. Zorg ervoor dat u het koelsysteem niet beschadigt.
- Wanneer het elektrisch snoer beschadigd is, moet u het laten vervangen door een gekwalificeerd persoon of de dienst na verkoop van de fabrikant, om ongelukken te voorkomen.

Dit toestel mag gebruikt worden door kinderen vanaf 8 jaar en ouder. En door personen met een fysieke of sensorische beperking of mensen met een beperkte mentale capaciteit of gebrek aan ervaring of kennis. Op voorwaarde dat deze personen toezicht krijgen of instructies hebben gekregen over het gebruik van het toestel op een veilige manier en dat ze ook de gevaren kennen bij het gebruik van het toestel.

Kinderen mogen niet met het toestel spelen.

Onderhoud en reiniging van het toestel mag niet gebeuren door kinderen, tenzij ze ouder zijn dan 8 jaar en toezicht krijgen.

Houd het toestel en het snoer buiten het bereik van kinderen, jonger dan 8 jaar.

Dit toestel is geschikt om te gebruiken in de huishoudelijke omgeving en in gelijkaardige omgevingen zoals :

- Keukenhoek voor personeel van winkels, kantoren en andere gelijkaardige professionele omgevingen.
- Boerderijen
- Hotel- en motelkamers en andere omgevingen met een residentieel karakter.
- Gastenkamers, of gelijkaardige

Opgelet : het toestel mag niet gebruikt worden met een externe timer of een aparte afstandsbediening.

INSTALLATIE

- Verwijder alle verpakkingsmateriaal, zowel binnenin als aan de buitenkant. Maak de buitenkant van het toestel schoon met een droge doek. De binnenkant kan u reinigen met een zachte vochtige doek.
- Plaats het toestel niet in een nauwe doorgang, direct zonlicht of vocht.
- Zorg er voor dat de lucht vrij rond de koelkast kan circuleren. De achterkant van de ijskast moet minstens 13 cm verwijderd zijn van de muur.
- Zet de ijskast op een stevige, vlakke ondergrond.
- Vermijd direct zonlicht en warmte. Zonlicht kan de buitenkant van de ijskast aantasten. Warmte zal voor een hoger verbruik zorgen.
- Vermijd een te hoge vochtigheidsgraad. Te veel vocht in de lucht zal er voor zorgen dat er te snel vorst gevormd wordt in uw ijskast.
- Controleer voordat u uw koelkast op de netvoeding aansluit of de spanning op het typeplaatje van uw apparaat overeenstemt met de spanning bij u thuis. Een andere spanning kan het apparaat beschadigen.
- De stekker is de enige manier om het apparaat van de voeding te ontkoppelen, zorg dat deze altijd makkelijk bereikbaar is. Om de voeding naar het apparaat te ontkoppelen, schakel het apparaat uit en haal vervolgens de stekker uit het stopcontact.
- Het apparaat moet geaard zijn. De fabrikant is niet verantwoordelijk voor schade die ontstaat door het niet gebruiken van een aarding.
- Voor oneffen oppervlakken kunnen de voorste stelvoetjes op één lijn worden gebracht.

ONDERDELEN

1. Temperatuurregelaar met gloeilampgedeelte
2. Schappen
3. Deksel voor groentebak
4. Groentebak
5. Stelvoetjes
6. Deurschappen
7. Deurschap voor flessen

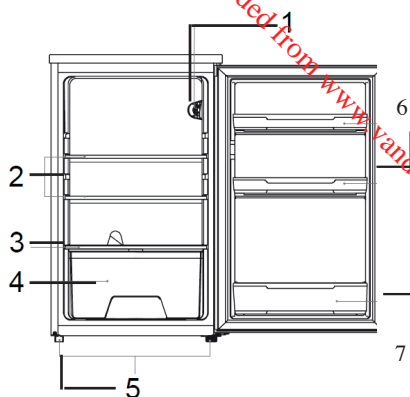

ONDERHOUD EN REINIGING

Reiniging

Gebruik geen agressieve schoonmaakmiddelen of oplosmiddelen.

1. Stel de temperatuurregelaar in op de positie OFF en haal de stekker uit het stopcontact.
2. Haal de levensmiddelen uit en berg deze in een koele ruimte op.
3. Maak het apparaat schoon met een zachte doek, warm water en een mild schoonmaakmiddel.
4. Reinig de deurpakking alleen met schoon water en veeg vervolgens grondig af.
5. Na reiniging, steek de stekker in het stopcontact en stel de temperatuurregelaar op de gewenste positie in.
6. Plaats de levensmiddelen opnieuw in het apparaat.

Vervanging gloeilamp

Haal de stekker uit het stopcontact voordat u de gloeilamp vervangt.

1. Verwijder de lampenkap.
2. Schroef de oude gloeilamp uit en schroef vervolgens een nieuwe 15W (E14 fitting) gloeilamp in.
3. Plaats de lampenkap terug.

OMGEVINGSTEMPERATUUR

Dit apparaat is ontworpen om te werken in een omgevingstemperatuur tussen 16°C en 38°C. In een ruimte met een lagere of hogere temperatuur zal het apparaat niet juist werken. Als de omgevingstemperatuur gedurende een lange periode wordt overschreden, zal de temperatuur in de koelkast boven 4°C komen en kunnen de levensmiddelen bedorven raken.

ALVORENS LEVENSMIDDELEN IN DE KOELKAST TE BEWAREN

- Verwijder alle verpakking.
- Laat het apparaat gedurende 2 – 3 uur werken zonder levensmiddelen zodat de kast tot de gepaste temperatuur afkoelt.

Maak de binnenkant van het apparaat schoon met warm water en een beetje afwasmiddel om eventuele fabricageresten en stof te verwijderen.

TEMPERATUURREGELING

De koelkast wordt geregeld door een temperatuurregelaar die zich binnen in het apparaat bevindt. Stel de regelaar op uw gewenste positie in.

- OFF is de 'uit' stand
- MIN is de warmste stand
- MED is de normale stand
- MAX is de koudste stand

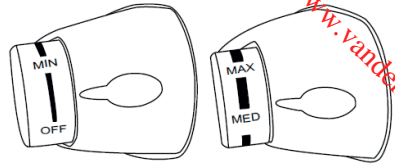

- Het apparaat werkt niet in de positie OFF (het koelsysteem is uitgeschakeld), maar de voeding is niet onderbroken.
- De werkingstijd en –temperatuur worden beïnvloed door de plaats waar de koelkast wordt gebruikt, het aantal keer de deur wordt geopend en de temperatuur van de kamer waar de koelkast zich in bevindt.
- Wanneer u het apparaat in gebruik neemt of na het ontdooien van het apparaat, stel de regelaar gedurende minstens 2 uur op de koudste stand in voordat u levensmiddelen inbrengt en stel vervolgens op de medium stand in.

UW APPARAAT VERPLAATSEN

Als het apparaat voor welke reden dan ook wordt uitgeschakeld, wacht 10 minuten voordat u het opnieuw inschakelt. De druk in het koelsysteem dient eerst te worden gestabiliseerd voordat u het apparaat opnieuw inschakelt.

- Schakel het apparaat uit en haal de stekker uit het stopcontact. Verwijder alle levensmiddelen. Verwijder tevens alle mobiele onderdelen (schappen, accessoires, etc.) of maak ze vast in de koelkast om schokken te vermijden.
- Verplaats het apparaat en installeer. Als het apparaat tijdens het verplaatsen op zijn zijde werd gehouden, zelfs al was dit zeer kort, laat het apparaat minstens 10 minuten in de rechtopstaande positie staan voordat u het apparaat inschakelt.

Uw apparaat gebruikt isobutaan (R600a) als koelmiddel. Niettegenstaande dat R600a een milieuvriendelijk en natuurlijk gas is, is het explosief. Wees dus zeer voorzichtig tijdens het verplaatsen of installeren van uw apparaat om schade aan de koelelementen te vermijden. In geval van een lek dat werd veroorzaakt door schade aan de koelelementen, haal uw koelkast weg van open vlammen of warmtebronnen en verlucht de kamer waar het apparaat zich in bevindt enkele minuten.

LEVENS MIDDELEN IN DE KOELKAST BEWAREN

De koelkast zorgt voor een langere bewaartijd van verse, beperkt houdbare levensmiddelen. Bewaren van vers voedsel voor het beste resultaat:

- Bewaar alleen zeer verse levensmiddelen van een goede kwaliteit.
- Zorg dat de levensmiddelen goed zijn verpakt of afgedekt voordat u ze bewaart. Dit vermijdt dat de levensmiddelen uitdrogen, bleker worden of aan smaak verliezen en zorgt voor een langere versheid. Dit vermijdt tevens overdracht van geuren.

- Zorg dat levensmiddelen met een sterke geur goed verpakt en afgedekt zijn en bewaar deze uit de buurt van boter, melk en room en andere levensmiddelen die door een sterke geur aangetast kunnen worden.
- Laat warme levensmiddelen afkoelen voordat u ze in de koelkast plaatst.

Zuivelproducten en eieren

- De meeste voorverpakte zuivelproducten zijn voorzien van een minimale houdbaarheidsdatum. Bewaar deze in de koelkast en gebruik binnen de aangegeven tijd.
- Boter kan worden aangetast door levensmiddelen met een sterke geur, het is aanbevolen om boter in een afgesloten houder te bewaren.
- Eieren kunnen in de koelkast bewaard worden.

Rood vlees

- Leg vers rood vlees op een bord en bedek losjes met waspapier, of plastic of aluminiumfolie.
- Bewaar gekookt en rauw vlees op verschillende borden. Dit vermijdt dat er sappen van rauw vlees op het gekookt vlees terecht komen.

Gevogelte

- Spoel volledige, verse vogels aan de binnen- en buitenkant met koud stromend water. Bedek losjes met plastic- of aluminiumfolie.
- Bewaar delen van het pluimvee op dezelfde manier. Vul het pluimvee alleen net voor het koken, anders kan voedselvergiftiging optreden. Koel en bewaar pluimvee onmiddellijk na het koken in de koelkast. Haal de vulling uit het pluimvee en bewaar afzonderlijk.

Vis en schaal- en schelpdieren

- Bereid verse vis en filets op de dag van aankoop. Tot wanneer nodig, bewaar de vis op een bord, losjes bedekt met waspapier, of plastic of aluminiumfolie in de koelkast.
- Als u vis een nacht of langer in de koelkast wilt bewaren, kies voor zeer verse, vis. Spoel een volledige vis in koud water en verwijder losse schubben en vuil. Dep de vis vervolgens droog met papieren doeken. Steek de volledige vis of filets in een afgesloten plastic tas.
- Houd schaal- en schelpdieren op elk moment gekoeld. Gebruik binnen 1 – 2 dagen.

Voorgekookt voedsel en etensrestjes

- Bewaar in een gepaste houder met deksel zodat de levensmiddelen niet uitdrogen.
- Gebruik binnen 1 – 2 dagen.
- Warm etensrestjes slechts eenmaal op en totdat ze dampend heet zijn.

Verse groente en fruit

- De groentebak is de ideale opbergruimte voor verse groente en fruit.
- Zorg dat u onderstaande levensmiddelen niet gedurende een lange periode op een temperatuur lager dan 7°C bewaart: citrusvruchten, meloenen, aubergines, ananas, papaya's, courgettes, passievruchten, komkommers, paprika's en tomaten.
- Ongewenste wijzigingen doen zich bij lage temperaturen voor, zoals het verzachten van het vruchtvlees, bruin worden en/of snellere bederving.
- Bewaar geen avocado's (totdat ze rijp zijn), bananen en mango's in de koelkast.

ONTDOOIEN

De koelkast ontdooit volledig automatisch. Tijdens de werking van de koeling worden er condensatiedruppels of rijm achteraan het apparaat gevormd. Dit is normaal. Het is niet nodig om de condensatie of het ijs weg te vegen. Het achterpaneel ontdooit automatisch. De condensatie stroomt in het condensatiekanaal en wordt naar de koeling geleid waar het verdampt.

Opmerking: Houd het condensatiekanaal en afvoergat schoon zodat de condensatie kan wegstromen.

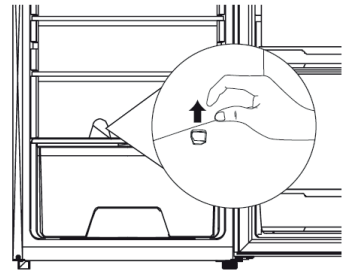

VAKANTIE

Wanneer u voor een korte periode op vakantie gaat, kan u het toestel ingeschakeld laten. Wanneer u voor een langere periode op vakantie gaat, doet u best het volgende :

- Haal al het voedsel uit uw ijskast
- Verwijder de stekker uit het stopcontact
- Reinig de ijskast grondig.
- Laat de deur van de ijskast open om schimmelvorming en slechte geuren te vermijden.

STROOMPANNE

De meeste stroompannes worden hersteld in 1 of 2 uur en zullen de temperatuur van uw ijskast niet veranderen. U moet wel het openen van de ijskastdeur tot een minimum beperken tijdens een stroompanne.

Tijdens een langere stroompanne moet u maatregelen nemen om het voedsel te beschermen, bv door droog ijs op uw voedsel te leggen.

BELANGRIJKE REGELS

- Plaats nooit warm eten in de ijskast.
- Drank moet bewaard worden in een afgesloten container.
- Voedsel dat langere tijd bewaard wordt in de ijskast moet afgedekt worden of bewaard worden in glazen containers.
- Plaats nooit bedorven eten in de ijskast.

- Zorg er steeds voor dat de ijskast niet overladen is, zodat het voedsel voldoende kan gekoeld worden.
- Open de deur van de ijskast alleen wanneer het nodig is.
- Toestel mag niet gebruikt worden voor buitenkamperen bv. tent.
- Mag alleen binnen gebruikt worden.
- Het toestel mag niet gebruikt worden in openbaar vervoer.

DRAAIRICHTING VAN DEUR WIJZIGEN

Als u de scharnieren van de deur naar de andere kant wilt brengen is het aanbevolen om contact op te nemen met een erkende reparateur om hem het werk te laten uitvoeren. Voordat u de draairichting wijzigt, controleer of de stekker uit het stopcontact is gehaald en dat het apparaat leeg is. Het is aanbevolen om een kruiskopschroevendraaier en een moersleutel te gebruiken (beide niet meegeleverd).

1. Verwijder de schroeven achteraan het bovendeksel

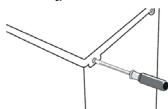

2. Haal het bovendeksel van de koelkast af.

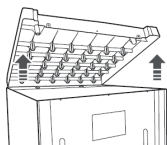

3. Verwijder de drie schroeven en vervolgens de bovenscharnier die de deur op zijn plaats houdt. Til de deur op en plaats deze op een zacht oppervlak om krassen te vermijden.

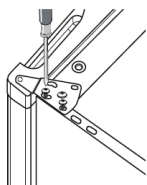

4. Verwijder de onderste schroef, scharnierbeugel en het stelvoetje onderaan het apparaat.

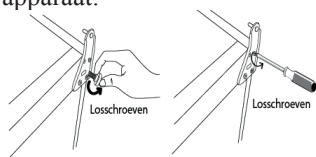

5. Verwijder het stelvoetje van de andere kant van de bodem en breng het naar de overeenkomstige positie aan de tegenovergestelde kant van de bodem.

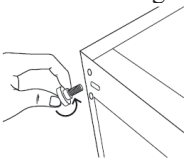

6. Maak de schroeven, scharnierbeugel en het stelvoetje aan de andere kant van de bodem vast. Maak lichtjes vast.

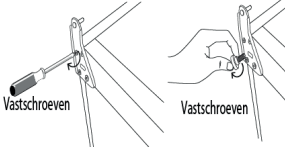

7. Zet de deur voorzichtig op zijn plaats. Zorg dat de deur zowel horizontaal als verticaal is uitgelijnd zodat de afdichtingen op alle zijden gesloten zijn voordat u het bovenste scharnier volledig vastmaakt. Breng de scharnier terug en schroef vast op de bovenkant van het apparaat.

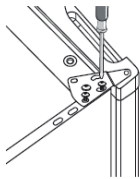

8. Gebruik indien nodig een moersleutel om vast te maken.

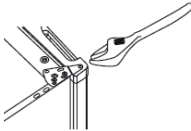

9. Plaats het bovendeksel terug en maak het met behulp van de schroeven vast.

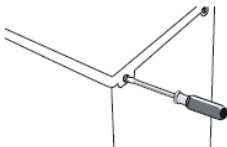

10. Met de deur gesloten, controleer of de deur zowel horizontaal als verticaal is uitgelijnd en de afdichtingen op alle zijden gesloten zijn voordat u het bovenste scharnier volledig vastmaakt. Indien nodig, stel de stelvoetjes af.

PROBLEMEN EN HUN OPLOSSINGEN

Wanneer er zich een probleem voor doet met uw ijskast, controleer dan even onderstaande vragen alvorens contact op te nemen met onze na verkoop dienst.

1. Toestel werkt niet.

Het toestel krijgt geen stroom, controleer of de stroomtoevoer in orde is.
Controleer of de stekker in het stopcontact steekt.
Controleer of de juiste voltage is gebruikt.

2. De ijskast springt te vaak op.

Is de deur goed gesloten.
Hebt u warm eten in de ijskast gezet, waardoor het toestel harder moet werken om te koelen.
De deur is te vaak of te lang open geweest
Het toestel krijgt de verkeerde voltage
Het toestel staat te kort in de buurt van een warmte bron of direct zonlicht.

3. De binnen temperatuur van de ijskast is te warm.

Controleer of de ijskast stroom heeft.
Controleer of de stekker in het stopcontact steekt.
De temperatuurinstelling is te laag.
De deur heeft te lang of te vaak opengestaan.
De lucht toevoer is geblokkeerd
Controleer of het toestel de juiste voltage krijgt
Het toestel staat te kort in de buurt van een warmte bron of de zon

4. Het vriesvak is niet koud genoeg

De deur van de ijskast is niet goed gesloten
De deur van de ijskast heeft te lang of te vaak opengestaan
Controleer of het toestel de juiste voltage krijgt.

MESURES DE SÉCURITÉ

- Cet appareil doit être raccordé à une prise de courant mise à la terre. En cas de court-circuit, la prise de terre assure la dérivation du courant, vous évitant ainsi toute électrocution.
- N'utilisez pas de rallonge pour raccorder votre appareil. Ne raccordez pas non plus le réfrigérateur à une prise de courant sur laquelle un autre appareil est déjà raccordé. Ne reliez pas non plus le câble électrique à un autre câble. Raccordez le réfrigérateur uniquement à une prise murale.
- Un réfrigérateur vide peut être très dangereux pour les enfants. Retirez la porte du réfrigérateur lorsque vous ne l'utilisez plus. Ou prenez d'autres mesures rendant l'appareil inoffensif. Veillez à ne pas endommager le dispositif réfrigérant.
- Si le câble électrique est endommagé, vous devez le faire remplacer par une personne qualifiée ou par le service après-vente du fabricant, afin d'éviter tout accident.
- Les enfants courent le risque de s'enfermer dans le réfrigérateur. Avant de vous séparer de l'appareil, vous devez retirer la porte. Ne laissez pas les étagères à l'intérieur de l'appareil afin que les enfants ne puissent grimper à l'intérieur du réfrigérateur.

Cet appareil peut être utilisé par des enfants âgés d'au moins 8 ans et par des personnes ayant des capacités physiques, sensorielles ou mentales réduites ou dénuées d'expérience ou de connaissance, s'ils (si elles) sont correctement surveillé(e)s ou si des instructions relatives à l'utilisation de l'appareil en toute sécurité leur ont été données et si les risques encourus ont été appréhendés.

Veillez à ce que les enfants ne puissent pas jouer avec l'appareil.

L'entretien et le nettoyage de l'appareil ne peuvent pas s'effectuer par des enfants, à moins qu'ils aient plus de 8 ans et qu'ils soient sous surveillance.

Gardez l'appareil et le cordon électrique hors de la portée d'enfants de moins de 8 ans.

Cet appareil est destiné à un usage domestique ou à d'autres usages comme :

- Dans la cuisine du personnel dans des magasins, des bureaux ou d'autres lieux mis en rapport avec l'environnement de travail.
- Dans les fermes.
- Dans les chambres d'hôtels, de motels et d'autres lieux avec un caractère résidentiel.
- Dans les chambres d'hôtes ou similaires.

Attention: l'appareil ne peut pas être utilisé avec une minuterie externe ou une commande à distance séparée.

INSTALLATION

- Ôtez tout le matériel d'emballage, tant à l'intérieur qu'à l'extérieur. Nettoyez l'extérieur de l'appareil à l'aide d'un chiffon sec. Vous pouvez nettoyer l'intérieur de l'appareil à l'aide d'un chiffon doux et humide.
- Ne placez pas l'appareil dans un passage étroit, sous la lumière directe du soleil ou dans l'humidité.
- Veillez à ce que l'air puisse circuler librement autour du réfrigérateur. L'arrière du réfrigérateur doit s'écarter d'au moins 13 cm du mur.
- Placez le réfrigérateur sur un sol ferme et plat.
- Évitez la lumière directe du soleil et la chaleur. La lumière du soleil risque de dégrader l'extérieur du réfrigérateur. La chaleur augmentera la consommation d'énergie.
- Évitez un taux d'humidité trop élevé. Trop d'humidité dans l'air accélérera la formation de glace dans votre réfrigérateur.
- Avant de brancher le réfrigérateur pour la première fois, vérifiez que la tension du courant fourni par le réseau électrique de votre habitation correspond à la tension de fonctionnement du réfrigérateur indiquée sur la plaque signalétique de

l'appareil. Une tension différente pourrait endommager l'appareil.

- L'appareil doit être relié à la terre. Le fabricant n'est pas responsable pour les dommages se produisant à cause de l'utilisation de l'appareil sans mise à la terre.
- Si l'appareil est installé sur une surface irrégulière, il pourra être ajusté au moyen des pieds réglables.

ÉLÉMENTS

1. Bouton de contrôle de la température avec lampe
2. Clayettes
3. Couvercle du bac à légumes
4. Bac à légumes
5. Pieds de mise à niveau
6. Balconnets de porte
7. Compartiment à bouteilles

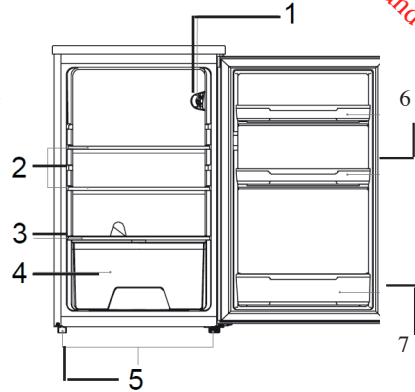

ENTRETIEN ET NETTOYAGE

Nettoyage

N'utilisez pas de produits nettoyants abrasifs ou des solvants.

1. Réglez le bouton de contrôle de la température en position OFF (ARRÊT) et débranchez le câble d'alimentation de la prise murale.
2. Sortez les aliments et conservez-les dans un endroit frais.
3. Nettoyez l'appareil avec un chiffon doux imprégné d'eau chaude et de détergent.
4. Nettoyez le joint de porte avec de l'eau claire uniquement, puis essuyez-le soigneusement.
5. Après le nettoyage, reconnectez l'appareil et réglez la température désirée.
6. Replacez les aliments dans l'appareil.

Remplacement de l'ampoule

Attention: débranchez le câble d'alimentation de la prise murale avant de remplacer l'ampoule de la lampe.

1. Enlevez le couvercle de la lampe.
2. Dévissez l'ampoule hors d'usage, puis vissez une ampoule neuve de type 15W (culot E14).
3. Replacez le couvercle de la lampe.

TEMPÉRATURE AMBIANTE

Cet appareil est conçu pour fonctionner sous une température ambiante entre 16 et 38°C. Si la température est inférieure ou supérieure, l'appareil ne fonctionnera pas correctement. Si la température ambiante reste trop chaude pendant une longue période, la température dans le réfrigérateur s'élèvera à plus de 4°C, ce qui produira une détérioration des aliments.

AVANT DE PLACER DES ALIMENTS DANS LE RÉFRIGÉRATEUR

- Enlevez tous les matériaux d'emballage.
- Laissez l'appareil fonctionner à vide pendant 2 à 3 heures de sorte que les compartiments puissent refroidir à la température appropriée.
- Nettoyez l'intérieur de l'appareil avec de l'eau tiède et un peu de détergent liquide pour éliminer les résidus de fabrication et du transport.

CONTRÔLE DE LA TEMPÉRATURE

La température du réfrigérateur se règle au moyen du bouton de contrôle situé à l'intérieur du réfrigérateur. Ajustez le bouton de contrôle sur le réglage désiré.

- OFF = Arrêt
- MIN = Niveau minimum de refroidissement
- MED = Niveau moyen de refroidissement
- MAX = Niveau maximum de refroidissement

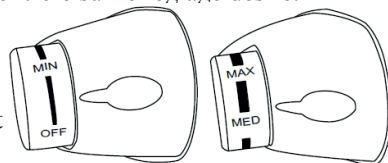

- En position OFF (ARRÊT), l'appareil ne fonctionne pas (le système de refroidissement est désactivé), mais l'alimentation n'est pas coupée.
- La durée de fonctionnement et la température sont affectées par l'emplacement du réfrigérateur, par la fréquence d'ouverture de la porte et par la température ambiante de la pièce où est installé l'appareil.
- Lorsque vous utilisez le réfrigérateur pour la première fois ou après un dégivrage, réglez le bouton de contrôle de la température jusqu'à la position maximale pendant au moins 2 heures avant d'insérer des aliments, puis réglez de nouveau le bouton sur la position moyenne.

DÉPLACEMENT DE VOTRE RÉFRIGÉRATEUR

Si l'appareil est éteint pour une raison quelconque, attendez 10 minutes avant de le remettre en marche. Cela permettra à la pression du système de réfrigération de s'égaliser avant le redémarrage.

- Éteignez l'appareil et débranchez le câble d'alimentation de la prise secteur. Enlevez tous les aliments. Enlevez également toutes les pièces mobiles (clayettes, accessoires, etc.) ou attachez-les dans le réfrigérateur afin d'éviter tout risque de choc.
- Déplacez l'appareil jusqu'à son nouvel emplacement. Si l'appareil a été placé sur un des ses côtés durant un certain temps, remettez-le en position verticale et attendez au moins 10 minutes avant de le mettre en marche.

Votre réfrigérateur utilise de l'isobutane (R600a) comme réfrigérant. Bien que le R600a soit un gaz écologique et naturel, il est explosif. Vous devez donc faire attention pendant le transport et l'installation pour éviter que les éléments de réfrigération de l'appareil ne soient endommagés. En cas de fuite due à la détérioration des éléments de réfrigération, éloignez votre réfrigérateur des flammes nues et des sources de chaleur, et ventilez la pièce où il se trouve durant quelques minutes.

CONSERVATION DES ALIMENTS DANS LE RÉFRIGÉRATEUR

Le réfrigérateur permet de prolonger la durée de conservation des denrées périssables.

Conservation des aliments frais pour des résultats optimaux :

- Ne conservez que des aliments qui sont très frais et de bonne qualité.
- Veiller à ce que les aliments soient bien emballés ou couverts avant d'être stockés. Cela permettra d'éviter que les aliments se déshydratent, que leur couleur se détériore ou qu'ils perdent leur goût et aidera à maintenir leur fraîcheur. Cela permettra également d'empêcher le transfert d'odeurs.
- Assurez-vous que les aliments à forte odeur sont emballés ou couverts et entreposés à l'écart des aliments tels que le beurre, le lait et la crème qui sont susceptibles de se gâter du fait des odeurs fortes.
- Faites refroidir les aliments chauds avant de les mettre au réfrigérateur.

Produits laitiers et oeufs

- La plupart des produits laitiers préemballés comportent une " date de péremption / limite d'utilisation / date de consommation " estampillée sur leur emballage. Rangez-les dans le réfrigérateur et respectez la date recommandée.
- Le beurre peut être contaminé par des aliments de forte odeur de sorte qu'il est préférable de le conserver dans un contenant hermétique.
- Les oeufs peuvent être stockés dans le réfrigérateur.

Viande rouge

- Placez la viande rouge fraîche sur une assiette et recouvrez-la de papier ciré, du film plastique ou du papier d'aluminium.
- Rangez les viandes cuites et crues dans des assiettes séparées. Cela permettra d'éviter que les jus coulants de la viande crue contaminent les viandes cuites.

Volaille

- Les volailles entières fraîches doivent être rincées à l'intérieur et à l'extérieur avec de l'eau froide, séchées et placées sur une assiette. Couvrez-les ensuite avec du film plastique ou du papier d'aluminium.
- Les morceaux de volaille doivent aussi être stockés de cette manière. Les volailles entières doivent être farcies juste avant la cuisson et pas avant, car cela pourrait entraîner une intoxication alimentaire.
- Faites refroidir et réfrigérez rapidement la volaille cuite. Retirez la farce hors de la volaille et stockez-la séparément.

Poisson et fruits de mer

- Les poissons entiers et les filets doivent être consommés le jour de l'achat. Jusqu'à la consommation, réfrigérez-les dans une assiette couverte d'un de film plastique, de papier sulfurisé ou de papier d'aluminium.
- Si vous les entreposez une nuit ou plus, veillez à acheter du poisson très frais. Les poissons entiers doivent être rincés à l'eau froide pour enlever les écailles et les

saletés, puis asséchés avec des serviettes en papier. Placez le poisson entier ou les filets dans un sac en plastique scellé.

- Gardez toujours les mollusques réfrigérés. Consommez-les avant 1 ou 2 jours.

Aliments précuits et restes cuisinés

- Ils doivent être stockés dans des contenants adaptés et couverts afin que les aliments ne se dessèchent pas.
- Gardez-les 1 ou 2 jours seulement.
- Réchauffez les restes une seule fois; chauffez-les jusqu'à ce que de la vapeur chaude soit émise.

Légumes et fruits frais

- Le bac à légumes est l'emplacement de stockage optimal pour les fruits et les légumes frais.
- Prenez soin de ne pas stocker les produits suivants à des températures inférieures à 7 ° C pendant de longues périodes: Agrumes, melons, aubergines, ananas, papayes, courgettes, fruits de la passion, concombres, poivrons, tomates.
- Des changements indésirables se produisent à basse température comme l'amollissement de leur chair, un brunissement et / ou une décomposition accélérée.
- Ne réfrigérez pas les avocats (jusqu'à ce qu'ils soient mûrs), les bananes et les mangues.

DÉGIVRAGE

Le dégivrage du réfrigérateur est entièrement automatique.

Lorsque l'élément frigorigène fonctionne, des perles de condensation ou du givre se forment à l'arrière du réfrigérateur. Ce phénomène est normal. Il n'est pas nécessaire d'essuyer la condensation ou le givre. Le panneau arrière se dégivre automatiquement. La condensation s'écoule dans le canal de condensation et est amené vers l'unité de réfrigération, d'où elle s'évapore.

Remarque: Gardez le canal de condensation et l'orifice d'évacuation propres, de sorte que la condensation puisse s'écouler.

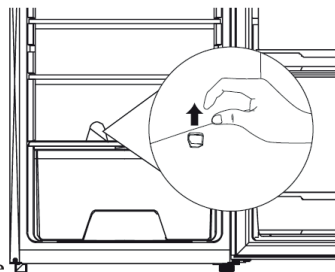

VACANCES

Lorsque vous partez en vacances pour une courte période, vous pouvez laisser l'appareil branché.

Lorsque vous partez en vacances pour une longue période, il est préférable de procéder comme suit :

- retirez toute la nourriture de votre réfrigérateur,

- enlevez la fiche de la prise de courant,
- nettoyez à fond le réfrigérateur,
- laissez la porte du réfrigérateur ouverte pour éviter la formation de moisissure et les mauvaises odeurs.

PANNE DE COURANT

La plupart des pannes de courant sont rétablies endéans 1 ou 2 heures et ne modifieront pas la température de votre réfrigérateur. Vous devez toutefois réduire au minimum l'ouverture de la porte du réfrigérateur au cours d'une panne de courant. Au cours d'une panne de courant prolongée, vous devez prendre des mesures pour protéger la nourriture, p.ex. en la couvrant de glace sèche.

RÈGLES IMPORTANTES

- Ne placez jamais de nourriture chaude dans le réfrigérateur.
- Les boissons doivent être conservées dans des récipients fermés.
- La nourriture à conserver plus longtemps dans le réfrigérateur doit être couverte ou conservée dans des récipients en verre.
- Ne placez jamais de nourriture avariée dans le réfrigérateur.
- Veillez à ce que le réfrigérateur ne soit jamais surchargé pour que la nourriture puisse être suffisamment rafraîchie.
- N'ouvrez la porte du réfrigérateur que lorsque c'est nécessaire.
- Il n'est pas destiné à une utilisation extérieur (p.ex. la tente) en camping.
- Il ne peut être utilisé qu'à l'intérieur.
- L'appareil ne peut être utilisé dans les transports publics.

CHANGEMENT DU SENS D'OUVERTURE DE LA PORTE

Si vous avez besoin de monter la porte du réfrigérateur dans l'autre sens, il est recommandé d'appeler votre agent d'entretien agréé pour effectuer cette inversion, ou de demander à un technicien.

Avant d'inverser le sens d'ouverture de la porte, vous devez vous assurer que l'appareil est débranché et vide. Il est recommandé d'utiliser un tournevis cruciforme et une clé (ces deux outils ne sont pas fournis).

1. Retirez les deux vis situées à l'arrière du couvercle supérieur.

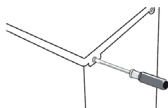

2. Soulevez le couvercle supérieur et éloignez-le du réfrigérateur.

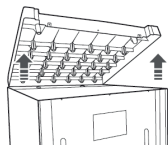

3. Retirez les trois vis puis enlevez la charnière supérieure qui tient la porte en place. Enlevez la porte et placez-la sur une surface rembourrée pour éviter qu'elle ne se raye.

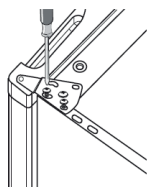

4. Retirez la vis du bas, le support de charnière et le pied réglable du bas de l'appareil.

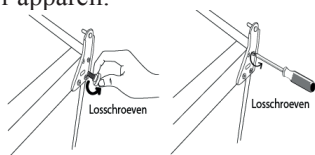

5. Retirez le pied réglable d'un autre côté du bas de l'appareil et placez-le à la position correspondante du côté opposé.

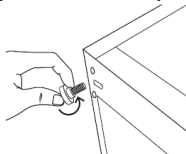

6. Fixez les vis, le support de charnière et le pied réglable sur le côté opposé. Sécurisez la fixation sans trop resserrer.

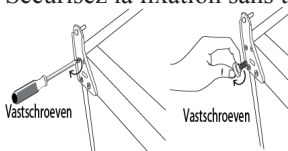

7. Remettez soigneusement la porte en place. Avant de resserrer la charnière supérieure, assurez-vous que la porte est alignée horizontalement et verticalement de sorte que les joints soient scellés sur tous les côtés. Insérez la charnière et vissez-la sur le haut du réfrigérateur.

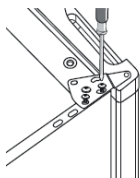

8. Utilisez une clé pour resserrer si nécessaire.

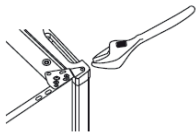

9. Remettez le couvercle supérieur en place et fixez-le de nouveau avec les vis.

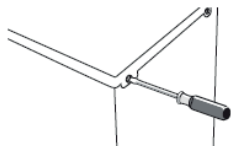

10. Fermez la porte. Avant de resserrer la charnière inférieure, vérifiez que la porte est alignée horizontalement et verticalement et que les joints se ferment bien sur tous les côtés. Réajustez les pieds de mise à niveau si nécessaire

PROBLÈMES ET LEURS SOLUTIONS

Lorsqu'un problème survient à votre réfrigérateur, contrôlez aussi les questions ci-dessous avant de prendre contact avec notre service après-vente.

1. L'appareil ne fonctionne pas.

L'appareil ne reçoit pas de courant, contrôlez si l'alimentation de courant est en ordre.

Contrôlez si la fiche est bien enfoncée dans la prise de courant.

Contrôlez si la tension utilisée est correcte.

2. Le réfrigérateur se réenclenche trop souvent.

La porte est-elle bien fermée ?

Avez-vous placé de la nourriture chaude dans le réfrigérateur obligeant ainsi l'appareil à fonctionner plus fort pour la réfrigérer.

La porte a été ouverte trop souvent ou trop longtemps.

L'appareil reçoit une tension erronée.

L'appareil se trouve trop près d'une source de chaleur ou sous la lumière directe du soleil.

3. La température à l'intérieur du réfrigérateur est trop chaude.

Contrôlez si le réfrigérateur est alimenté en courant.

Contrôlez si la fiche est bien enfoncée dans la prise de courant.

Le réglage de la température est trop faible.

La porte a été ouverte trop souvent ou trop longtemps.

L'amenée d'air est bloquée.

Contrôlez si l'appareil est alimenté à la tension correcte.

L'appareil se trouve trop près d'une source de chaleur ou sous la lumière directe du soleil.

SICHERHEITSVORKEHRUNGEN

- Dieses Gerät muss an eine geerdete Steckdose angeschlossen werden. Bei Kurzschluss sorgt die Erdung dafür, dass der Strom abgeleitet werden kann und verhindert somit Stromschlag.
- Zum Anschluss des Geräts keine Verlängerungsschnur verwenden. Den Kühlschrank auch nicht an eine Steckdose anschließen, worauf noch ein anderes Gerät angeschlossen ist. Das Kabel auch nicht mit einem anderen Kabel verbinden. Den Kühlschrank ausschließlich an eine Wandsteckdose anschließen.
- Eine leerer Kühlschrank kann für Kinder sehr gefährlich sein. Die Türe des Kühlschranks entfernen, falls dieser nicht mehr benutzt wird. Oder andere Maßnahmen ergreifen, wodurch das Gerät ungefährlich wird. Sorgen Sie dafür, dass das Kühlsystem nicht beschädigt wird.
- Falls das elektrische Kabel beschädigt ist, sollte es, zur Vermeidung von Unfällen, von einem qualifizierten Fachmann oder dem Kundendienst des Fabrikanten ausgetauscht werden.
- Kinder könnten sich im Kühlschrank einschließen. Bevor Sie das Gerät entsorgen, sollten Sie die Türe entfernen. Die Regale im Gerät lassen, sodass Kinder nicht in den Kühlschrank klettern können.

Dieses Gerät darf von Kindern ab 8 Jahren oder älter gebraucht werden. Ebenso dürfen Personen mit körperlicher bzw. leichter geistiger Behinderung sowie Personen mit eingeschränkter Erfahrung das Gerät betätigen. Dies unter der Voraussetzung, dass diese Personen ausreichende Anweisungen sowohl zum Gebrauch des Gerätes, als auch zu den hiermit verbundenen Gefahren erhalten haben. Kinder

dürfen nicht mit dem Gerät spielen.

Die Pflege und Wartung des Gerätes darf nicht von Kindern ausgeführt werden, es sei denn, dass dies unter Aufsicht passiert und es sich um Kinder handelt, die älter als 8 Jahre sind und im Voraus ausreichend über den Gebrauch/die Wartung informiert worden sind.

Sorgen Sie dafür, dass sich das Gerät nicht in Anwesenheit von Kindern unter 8 Jahren befindet.

Dieses Gerät eignet sich zum Gebrauch im Haushalt oder ähnlichen Umgebungen, wie z.B.:

- Küchenzeile für Personal in Geschäften,
- Büros oder anderen professionellen Umgebungen
- Bauernhöfe
- Hotel-/Motel-/Gästezimmer u.ä.

Achtung: das Gerät darf nicht mit einer externen Zeitschaltuhr oder Fernbedienung gebraucht werden.

ANSCHLUSS

- Das Verpackungsmaterial sowohl innen als auch außen entfernen. Die Außenseite des Apparats mit einem sauberen, feuchten Tuch reinigen. Die Innenseite kann mit einem weichen, feuchten Tuch gereinigt werden.
- Das Gerät nicht in einen schmalen Gang, direktes Sonnenlicht oder Feuchtigkeit stellen.
- Die Luft rund um den Kühlschrank sollte frei zirkulieren können. Die Rückseite des Kühlschranks muss mindestens 13 cm von der Wand entfernt sein.
- Den Kühlschrank auf einen stabilen, flachen Untergrund stellen.
- Direktes Sonnenlicht und Wärme vermeiden. Sonnenlicht kann die Außenseite des Kühlschranks angreifen. Wärme verursacht einen höheren Stromverbrauch
- Einen zu hohen Feuchtigkeitsgrad vermeiden. Zuviel Luftfeuchtigkeit sorgt für schnellere Eisbildung im Kühlschrank.
- Bevor Sie den Kühlschrank an das Stromnetz anschließen, kontrollieren Sie, ob die Spannung auf dem Typenschild Ihres Geräts mit der Spannung in Ihrer Wohnung übereinstimmt. Eine andere Spannung kann das Gerät beschädigen.
- Sie können das Gerät nur über den Stecker vom Stromnetz trennen. Sorgen Sie dafür, dass er immer einfach zugänglich ist. Um das Gerät vom Stromnetz zu trennen, schalten Sie das Gerät aus und ziehen Sie den Stecker anschließend aus der Steckdose.

- Das Gerät muss geerdet sein. Der Hersteller ist nicht für Schäden verantwortlich, die aus dem Fehlen einer Erdung resultieren.
- Bei unebenen Oberflächen können die vorderen Stellfüße zur Ausrichtung verwendet werden.

ZUBEHÖRTEILE

1. Temperaturregler mit Glühbirnenteil
2. Regale
3. Deckel für Gemüsefach
4. Gemüsefach
5. Stellfüße
6. Türregal
7. Türregal für Flaschen

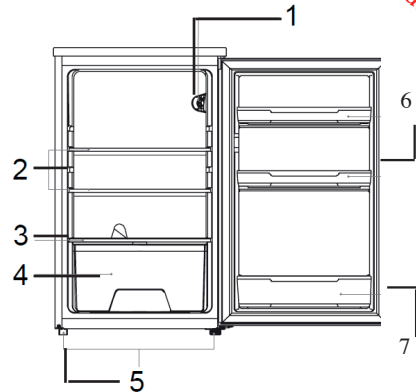

PFLEGE UND REINIGUNG

Reinigung

Verwenden Sie keine aggressiven Reinigungs- oder Lösungsmittel.

1. Stellen Sie die Temperatur auf die Position OFF ein und ziehen Sie den Stecker aus der Steckdose.
2. Entnehmen Sie die Lebensmittel und bewahren Sie diese an einem kühlen Ort auf.
3. Reinigen Sie das Gerät mit einem weichen Tuch mit warmem Wasser und einem milden Reinigungsmittel.
4. Reinigen Sie die Türdichtung nur mit warmem Wasser und reiben Sie diese anschließend gründlich ab.
5. Stecken Sie den Stecker nach der Reinigung in die Steckdose und stellen Sie den Temperaturregler erneut in der gewünschten Temperatur ein.
6. Legen Sie die Lebensmittel wieder in das Gerät.

Austausch der Glühbirne

Ziehen Sie den Netzstecker aus der Steckdose, bevor Sie die Glühbirne austauschen.

1. Entfernen Sie die Lampenabdeckung.
2. Schrauben Sie die alte Glühbirne aus und setzen Sie anschließend eine neue 15W (E14-Fassung) Glühbirne ein.
3. Setzen Sie die Lampenabdeckung wieder auf.

UMGEBUNGSTEMPERATUR

Dieses Gerät wurde so entworfen, dass es bei einer Umgebungstemperatur zwischen 16°C und 38°C funktioniert. In einem Raum mit einer geringeren oder höheren Temperatur funktioniert das Gerät nicht ordnungsgemäß. Wenn die Umgebungstemperatur während eines langen Zeitraums überschritten wird, steigt die Temperatur im Kühlschrank über 4°C und die Lebensmittel können verderben.

BEVOR SIE LEBENSMITTEL IM KÜHLSCHRANK AUFBEWAHREN

- Sämtliches Verpackungsmaterial entfernen.
- Lassen Sie das Gerät 2 – 3 Stunden ohne Lebensmittel in Betrieb, sodass der Kühlschrank auf eine angemessene Temperatur abkühlt.
- Reinigen Sie die Innenseite des Geräts mit warmem Wasser und etwas Spülmittel, um eventuelle Produktionsrückstände und Staub zu entfernen.

TEMPERATURREGELUNG

Der Kühlschrank wird durch einen Temperaturregler geregelt, der sich im Gerät befindet. Stellen Sie diesen Regler auf die gewünschte Position ein.

- OFF ist die Einstellung „Aus“.
- MIN ist die wärmste Einstellung.
- MED ist die normale Einstellung.
- MAX ist die kälteste Einstellung.

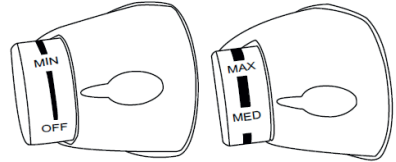

- Das Gerät funktioniert in der Position OFF nicht (das Kühlsystem ist ausgeschaltet), doch die Stromversorgung ist nicht unterbrochen.
- Die Betriebszeit und die -temperatur werden durch den Ort, an dem der Kühlschrank verwendet wird, durch die Häufigkeit der Türöffnung und durch die Temperatur des Raums beeinflusst, in dem sich der Kühlschrank befindet.
- Wenn Sie das Gerät erstmals verwenden oder nachdem es abgetaut wurde, stellen Sie den Regler für 2 Stunden auf die kälteste Einstellung, ohne dass Lebensmittel hineingelegt werden. Stellen Sie den Regler anschließend auf die Einstellung „Medium“.

VERSETZEN DES GERÄTS

Wenn Sie das Gerät, unabhängig aus welchem Grund, ausschalten, warten Sie 10 Minuten, bis Sie es erneut einschalten. Der Druck im Kühlsystem muss zunächst stabilisiert werden, bevor Sie das Gerät erneut einschalten.

- Schalten Sie das Gerät aus und ziehen Sie den Netzstecker aus der Steckdose. Sämtliche Lebensmittel entnehmen. Entfernen Sie außerdem alle abnehmbaren Teile (Regale, Zubehör, usw.) oder befestigen Sie diese im Kühlschrank, um Erschütterungen zu vermeiden.
- Versetzen Sie das Gerät und installieren Sie es. Wenn Sie das Gerät während des Transports auf die Seite gelegt haben, auch wenn dies nur sehr kurz der Fall war, lassen Sie das Gerät mindestens 10 Minuten gerade stehen, bevor Sie es erneut einschalten.

Ihr Gerät verwendet das Kühlmittel Isobutan (R600a). Obwohl R600a ein umweltfreundliches und natürliches Gas ist, ist es explosiv. Seien Sie deshalb während des Transports oder bei der Installation des Geräts sehr vorsichtig, um Schäden an den Kühlelementen zu vermeiden. Im Falle eines Lecks durch eine Beschädigung der

Kühlelemente halten Sie den Kühlschrank von offenem Feuer oder Wärmequellen fern und lüften Sie den Raum, in dem sich das Gerät befindet, für einige Minuten.

LEBENSMITTEL IM KÜHLSCHRANK AUFBEWAHREN

Der Kühlschrank sorgt für eine längere Aufbewahrungszeit von frischen Lebensmitteln mit begrenzter Haltbarkeit. Für eine Aufbewahrung von frischen Lebensmitteln mit den besten Ergebnissen:

- Verwenden Sie nur sehr frische Lebensmittel einer sehr guten Qualität.
- Sorgen Sie dafür, dass die Lebensmittel gut verpackt oder abgedeckt sind, bevor Sie diese aufbewahren. Dies vermeidet, dass die Lebensmittel austrocknen, ausbleichen oder ihren Geschmack verlieren. Dadurch bleiben sie länger frisch. Es vermeidet außerdem die Übertragung von Gerüchen.
- Sorgen Sie dafür, dass Lebensmittel mit einem starken Geruch gut verpackt und abgedeckt sind und bewahren Sie diese fern von Butter, Milch und Sahne sowie anderen Lebensmitteln auf, die durch einen starken Geruch beeinträchtigt werden können.
- Lassen Sie warme Lebensmittel abkühlen, bevor Sie diese in den Kühlschrank stellen.

Milchprodukte und Eier

- Die meisten vorverpackten Milchprodukte sind mit einem Mindesthaltbarkeitsdatum versehen. Bewahren Sie diese im Kühlschrank auf und verbrauchen Sie sie innerhalb des angegebenen Zeitraums.
- Butter kann durch Lebensmittel mit einem starken Geruch beeinträchtigt werden. Es wird empfohlen, Butter in einem abgeschlossenen Behälter aufzubewahren.
- Eier können im Kühlschrank aufbewahrt werden.

Rotes Fleisch

- Legen Sie rotes Fleisch auf einen Teller und decken Sie es locker mit beschichtetem Papier, Plastik- oder Aluminiumfolie ab.
- Bewahren Sie gekochtes und rohes Fleisch auf verschiedenen Tellern auf. Dies vermeidet, dass Fleischsaft des rohen Fleisches auf das gekochte Fleisch übergeht.

Geflügel

- Spülen Sie ganzes, frisches Geflügel innen und außen unter kaltem, fließendem Wasser ab. Bedecken Sie es locker mit Plastik- oder Aluminiumfolie.
- Bewahren Sie Geflügelteile ebenso auf. Füllen Sie Geflügel unmittelbar vor dem Kochen. Andernfalls kann eine Lebensmittelvergiftung auftreten. Kühlen und bewahren Sie Geflügel unmittelbar nach dem Kochen im Kühlschrank. Entnehmen Sie die Füllung aus dem Geflügel und bewahren Sie diese getrennt auf.

Fisch, Schalen- und Krebstiere

- Bereiten Sie frischen Fisch und Filets am Tag des Einkaufs zu. Bewahren Sie Fisch bis dahin auf einem Teller, locker mit beschichtetem Papier, Plastik- oder Aluminiumfolie im Kühlschrank auf.
- Wenn Sie Fisch über Nacht oder länger im Kühlschrank aufbewahren wollen, wählen Sie sehr frischen Fisch. Spülen Sie den gesamten Fisch mit kaltem Wasser ab und entfernen Sie lose Schuppen und Verunreinigungen. Tupfen Sie den Fisch mit Küchenpapier trocken. Legen Sie den ganzen Fisch oder die Filets in einen verschließbaren Plastikbeutel.
- Bewahren Sie Schalen- und Krebstiere durchgehend im Kühlschrank auf. Konsumieren Sie diese innerhalb von 1 – 2 Tagen.

Vorgekochte Lebensmittel und Speisereste

- Bewahren Sie dies in einem passenden Behälter mit Deckel auf, sodass die Lebensmittel nicht austrocknen.
- Konsumieren Sie diese innerhalb von 1 – 2 Tagen.
- Wärmen Sie Speisereste nur einmal auf, bis sie dampfend heiß sind.

Frisches Gemüse und Obst

- Die Gemüseschublade ist der ideale Aufbewahrungsort für Gemüse und Obst.
- Achten Sie darauf, dass Sie die unten genannten Lebensmittel nicht für einen längeren Zeitraum bei einer Temperatur unter 7°C aufbewahren: Zitrusfrüchte, Melonen, Auberginen, Ananas, Papaya, Zucchini, Passionsfrucht, Gurken, Paprika und Tomaten.
- Bei niedrigen Temperaturen kommt es zu unerwünschten Veränderungen, wie dem Erweichen des Fruchtfleisches, es wird braun und/oder verdirbt schneller.
- Verwenden Sie keine Avocados (bis zur Reife), Bananen und Mango im Kühlschrank auf.

ABTAUEN

Der Kühlschrank taut sich vollständig automatisch ab. Während des Betriebs des Kühlers bildet sich Kondensationstropfen oder Reif an der Rückwand des Geräts. Dies ist normal. Es ist nicht erforderlich, die Kondensationsflüssigkeit oder das Eis zu entfernen. Die Rückwand taut sich automatisch ab. Die Kondensationsflüssigkeit läuft über den Kondensationskanal und wird zum Kühler geführt, wo sie verdampft.

Hinweis: Halten Sie den Kondensationskanal und das Abflussloch sauber, sodass die Kondensationsflüssigkeit ablaufen kann.

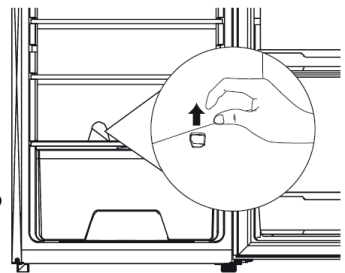

URLAUB

Falls Sie für eine kurze Zeit in Urlaub gehen, kann das Gerät eingeschaltet bleiben.

Falls Sie für längere Zeit in Urlaub gehen, kann wie folgt verfahren werden :

- alle Lebensmittel aus dem Kühlschrank entfernen
- den Stecker aus der Steckdose ziehen
- Den Kühlschrank gründlich reinigen.
- Die Türe des Kühlschranks offen lassen, um Schimmel und schlechten Geruch zu vermeiden.

STROMAUSFALL

Die meisten Stromausfälle werden innerhalb von 1 bis 2 Stunden behoben und ändern die Temperatur des Kühlschranks nicht. Die Kühlschranktüre, während eines Stromausfalls, so wenig wie möglich öffnen.

Während eines längeren Stromausfalls, Maßnahmen ergreifen, um die Lebensmittel zu schützen, zum Beispiel mit Hilfe von Trockeneis.

WICHTIGE REGELN

- Niemals warmes Essen in den Kühlschrank stellen.
- Getränke sollten in geschlossenen Gefäßen aufbewahrt werden.
- Lebensmittel die längere Zeit im Kühlschrank aufbewahrt werden, sollten abgedeckt oder in Glasschalen aufbewahrt werden.
- Niemals verdorbene Lebensmittel in den Kühlschrank stellen.
- Stets dafür sorgen, dass der Kühlschrank nicht zu voll ist, sodass die Lebensmittel ausreichend gekühlt werden können.
- Die Türe des Kühlschranks nur öffnen, wenn es nötig ist.
- Nicht für draussen Campingzwecke (bzw. Tent).
- Darf nur in Räumen verwendet werden.
- Das Gerät darf nicht in öffentlichen Verkehrsmitteln benutzt werden.

ÖFFNUNGSRICHTUNG DER TÜR ÄNDERN

Wenn Sie die Scharniere der Tür auf die andere Seite versetzen möchten, empfehlen wir, einen anerkannten Fachmann zu kontaktieren und ihn diese Arbeiten durchführen zu lassen. Bevor Sie die Öffnungsrichtung ändern, kontrollieren Sie, ob der Stecker aus der Steckdose gezogen wurde und dass das Gerät leer ist. Es empfiehlt sich, einen Kreuzschlitzschraubendreher und einen Maulschlüssel zu verwenden (beide nicht im Lieferumfang enthalten).

1. Entfernen Sie die Schrauben der oberen Abdeckung.

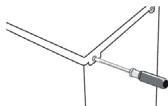

2. Entfernen Sie die obere Abdeckung.

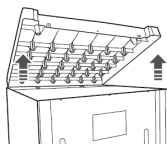

3. Entfernen Sie die drei Schrauben und anschließend das obere Scharnier, das die Tür in ihrer Position hält. Heben Sie die Tür hoch und legen Sie diese zur Vermeidung von Kratzern auf einen weichen Untergrund.

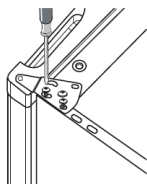

4. Entfernen Sie die unterste Schraube, den Scharnierbügel und den Stellfuß unten am Gerät.

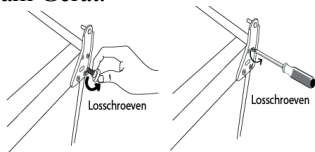

5. Entfernen Sie den Stellfuß der anderen Seite vom Boden und setzen Sie ihn an der entsprechenden Position an der gegenüberliegenden Seite am Boden wieder ein.

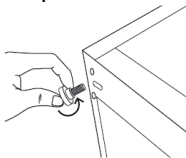

6. Befestigen Sie die Schrauben, den Scharnierbügel und den Stellfuß an der gegenüberliegenden Seite des Bodens. Schrauben Sie diese leicht an.

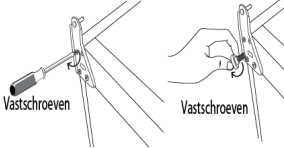

7. Setzen Sie die Tür vorsichtig ein. Achten Sie darauf, dass die Tür sowohl senkrecht als auch waagrecht ausgerichtet ist, sodass die Dichtungen an allen Seiten anliegen, bevor Sie das obere Scharnier vollständig festziehen. Setzen Sie das Scharnier wieder ein und schrauben Sie dieses an der Oberseite des Geräts fest.

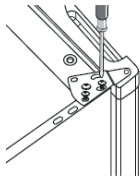

8. Verwenden Sie zur Befestigung wenn nötig einen Maulschlüssel.

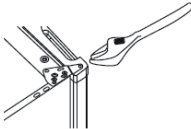

9. Setzen Sie die obere Abdeckung erneut auf und schrauben Sie diese mithilfe der Schrauben wieder fest.

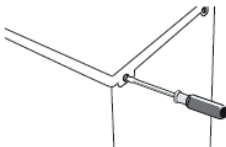

10. Kontrollieren Sie bei geschlossener Tür, dass die Tür sowohl senkrecht als auch waagrecht ausgerichtet ist und die Dichtungen an allen Seiten anliegen, bevor Sie das obere Scharnier vollständig festziehen. Stellen Sie falls nötig die Stellfüße ein.

PROBLEME UND DEREN LÖSUNG

Falls Sie ein Problem mit Ihrem Kühlschrank haben, kontrollieren Sie bitte die folgende Frageliste, bevor Sie mit unserem Kundendienst Kontakt aufnehmen.

1. Gerät funktioniert nicht.

Das Gerät bekommt keinen Strom, kontrollieren, ob die Stromzufuhr in Ordnung ist.

Kontrollieren, ob sich der Stecker in der Steckdose befindet.

Kontrollieren, ob die richtige Spannung zur Verfügung steht.

2. Der Kühlschrank springt zu oft an.

Ist die Türe gut geschlossen?

Wurde warmes Essen in den Kühlschrank gestellt, wodurch das Gerät stärker kühlen muss?

Ist die Türe zu oft oder zu lange geöffnet worden?

Das Gerät bekommt die falsche Spannung

Das Gerät steht in der Nähe einer Wärmequelle oder in direktem Sonnenlicht.

4. Die Innentemperatur des Kühlschranks ist zu warm.

Kontrollieren, ob der Kühlschrank Strom hat.

Kontrollieren, ob sich der Stecker in der Steckdose befindet.

Die Temperatureinstellung ist zu niedrig.

Die Türe hat zu lange oder zu oft offen gestanden.

Die Luftzufuhr ist blockiert.

Kontrollieren, ob dem Gerät die richtige Spannung zur Verfügung steht.

Das Gerät steht in der Nähe einer Wärmequelle oder in direktem Sonnenlicht.

SAFETY INSTRUCTIONS

- - This appliance must be grounded. In the event of an electrical short circuit, grounding reduces the risk of electrical shock by providing an escape wire for the electrical current
- - Do not use an extension cord
- - Use an exclusive wall outlet. Do not connect your refrigerator to extension cords or together with any other appliance in the same wall outlet. Do not splice the cord.
- - An empty refrigerator is a very dangerous attraction to children. Remove either the gasket, latches, lids or doors from unused appliances, or take some other action that will guarantee it harmless.
- - Do not damage the refrigerant circuit.
- - If the supply cord is damaged, it must be replaced by the manufacturer or its service agent or a similarly qualified person in order to avoid a hazard.
- - Risk of child entrapment. Before you throw away your old refrigerator or freezer.
- Take off the doors
- Leave the shelves in place so that children may not easily climb inside.

This appliance can be used by children, starting from the age of 8 and up. And by persons with a physical or sensorly limitation as well as, mentally limited persons or persons with a lack of experience and knowledge. On the condition that these persons have received the necessary instruction on how to use this appliance in a safe way and they must also know the dangers that can occur in using this appliance. Children cannot be allowed to play with the appliance.

Maintenance and cleaning of the appliance, cannot be done by children younger than 8 year old.

This appliance is suitable to be in an household environment and in similar surroundings such as :

- Kitchen for personnel of shops, offices or other similar professional surrounding.
- Farms
- Hotel or motel rooms and other surroundings with a residential character
- Guest rooms or similar

Attention : This appliance can not be used with external timer or separate remote control.

INSTALLATION

Remove the exterior and interior packing, wipe the outside thoroughly with a soft dry cloth and the inside with a wet, lukewarm cloth. Avoid placing the cabinet in a narrow recess or near any leave source, direct sunlight, or moisture. Let air circulate freely around the cabinet. Keep the rear of the refrigerator 127mm away from the wall.

Location

1. Select a place with a strong, level floor.
 2. Allow 13 cm of space between the back of the refrigerator and any adjacent wall.
 3. Avoid direct sunlight and heat. Direct sunlight may affect the acrylic coating. Heat sources nearby will cause higher electricity consumption.
 4. Avoid very moist places. Too much moisture in the air will cause frost to form very quickly on the evaporator, and your refrigerator.
- Before connecting your refrigerator to the power supply, check that the voltage stated on the rating label of your appliance corresponds to the voltage in your home. A different voltage could damage the appliance.
 - The appliance must be grounded. The manufacturer is not responsible for damages that may occur as a result of usage without grounding.
 - For uneven surfaces, front feet can be aligned.

PARTS

1. Temperature control knob with bulb assembly
2. Shelves
3. Cover for vegetable container
4. Vegetable container
5. Levelling feet
6. Door shelves
7. Door bottle shelf

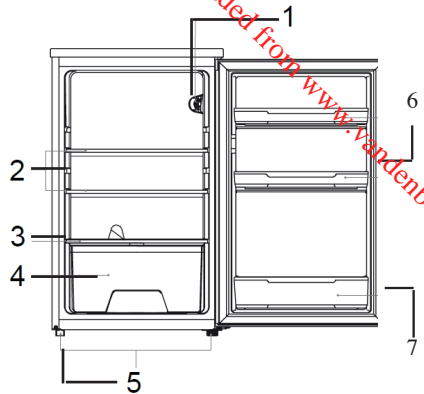
**CARE AND MAINTENANCE****Cleaning**

Do not use abrasive cleaning agents or solvents.

1. Set the temperature control knob to the OFF position and disconnect the mains plug from the mains socket.
2. Take out the food and store in a cool location.
3. Clean the appliance with a soft cloth, warm water and detergent.
4. Wipe the door seal with clear water only and then wipe dry thoroughly.
5. After cleaning reconnect and adjust the temperature control knob as desired.
6. Put the food back into the appliance.

Bulb replacement

Beware: Unplug the appliance from the power supply before replacing the light bulb.

1. Remove the bulb cover.
2. Unscrew the old bulb and then screw a new 15W (E14 base) bulb.
3. Replace the bulb cover.

AMBIENT TEMPERATURE

This appliance is designed to operate in ambient temperature between 16°C and 38°C. If these temperatures are exceeded, i.e. colder or warmer, the appliance will not operate correctly. If the ambient temperatures are exceeded for long periods, the temperature in the fridge will rise above 4°C and food spoilage may occur.

BEFORE PLACING FOOD IN THE FRIDGE

- Remove all packaging.
- Allow the appliance to run empty for 2 – 3 hours so the compartment can cool to the appropriate temperature.
- Clean the inside of the appliance with warm water and a little liquid detergent to remove manufacturing and transportation dust.

TEMPERATURE CONTROL

The fridge is controlled with a temperature control knob located inside the appliance. Adjust the control knob as desired to suit your individual preference.

- OFF is off setting
- MIN is warmest setting
- MED is normal setting
- MAX is coldest setting

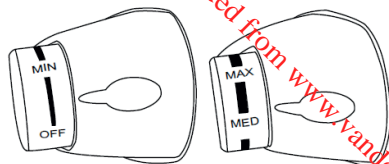

- In the OFF position the appliance does not operate (the cooling system is switched off), but power supply is not interrupted.
- The running time and temperature are affected by where the fridge is located, how often the door is opened and the temperature of the room the fridge is located in.
- When you use the appliance for the first time or after defrosting, adjust the control knob to the coldest setting for at least 2 hours before introducing food to be stored, and then readjust to the middle setting.

MOVING YOUR APPLIANCE

If the appliance is turned off for any reason, wait for 10 minutes before turning it back on. This will allow the refrigeration system pressures to equalise before restarting.

- Turn off the appliance and unplug it from the mains socket. Remove all food. Also remove all mobile parts (shelves, accessories, etc.) or fix them into the fridge to avoid any shock.
- Relocate and install. If the appliance has been left on its side for any length of time, leave it standing upright for at least 10 minutes before turning on.

Your appliance uses isobutane (R600a) as a refrigerant. Although R600a is an environmentally friendly and natural gas, it is explosive. Therefore you should be careful during shipment and installation to prevent your appliance's cooler elements from being damaged. In the event of a leak caused by damage to the cooler elements, move your fridge from open flame or heat sources and ventilate the room where the appliance is located for a few minutes.

STORING FOOD IN THE FRIDGE

The fridge helps to extend the storage times of fresh perishable foods.

Fresh food care for best results:

- Store foods that are very fresh and of good quality.
- Ensure that food is well wrapped or covered before it is stored. This will prevent food from dehydrating, deteriorating in colour or losing taste and will help maintain freshness. It will also prevent odour transfer.
- Make sure that strong smelling foods are wrapped or covered and stored away from foods such as butter, milk and cream which can be tainted by strong odours.
- Cool hot foods down before placing them in the fridge.

Dairy foods and eggs

- Most pre-packed dairy foods have a recommended 'use by /best before/best by/'

date stamped on them. Store them in the fridge and use within the recommended time.

- Butter can become tainted by strong smelling foods so it is best stored in a sealed container.
- Eggs can be stored in the fridge.

Red meat

- Place fresh red meat on a plate and loosely cover with waxed paper, plastic wrap or foil.
- Store cooked and raw meat on separate plates. This will prevent any juice lost from the raw meat from contaminating the cooked product.

Poultry

- Fresh whole birds should be rinsed inside and out with cold running water, dried and placed on a plate. Cover loosely with plastic wrap or foil.
- Poultry pieces should also be stored this way. Whole poultry should never be stuffed until just before cooking, otherwise food poisoning may result.
- Cool and refrigerate cooked poultry quickly. Remove stuffing from poultry and store separately.

Fish and seafood

- Whole fish and fillets should be used on the day of purchase. Until required, refrigerate on a plate loosely covered with plastic wrap, waxed paper or foil.
- If storing overnight or longer, take particular care to select very fresh fish. Whole fish should be rinsed in cold water to remove loose scales and dirt and then patted dry with paper towels. Place whole fish or fillets in a sealed plastic bag.
- Keep shellfish chilled at all times. Use within 1 – 2 days.

Precooked foods and leftovers

- These should be stored in suitable covered containers so that the food will not dry out.
- Keep for only 1 – 2 days.
- Reheat leftovers only once and until steaming hot.

Vegetable and fresh fruit

- The vegetable container is the optimum storage location for fresh fruit and vegetables.
- Take care not to store the following at temperatures of less than 7°C for long periods: Citrus fruit, melons, aubergines, pineapple, papaya, courgettes, passion fruit, cucumber, peppers, tomatoes.
- Undesirable changes will occur at low temperatures such as softening of the flesh, browning and/or accelerated decaying.
- Do not refrigerate avocados (until they are ripe), bananas, mangoes.

DEFROSTING

The refrigerator defrosts fully automatically. While the cooling is running, beads of condensation or hoarfrost form at the back of the refrigerator. This is normal. It is not necessary to wipe off the condensation or frost. The rear panel defrosts automatically. The condensation runs into the condensation channel and is conveyed to the cooling from where it evaporates.

Note: Keep the condensation channel and drainage hole clean, so that the condensation can run out.

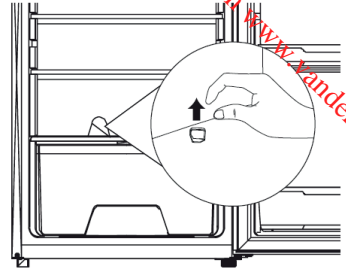

VACATION TIME

For short vacation periods, leave the control knobs at their usual settings. During longer absences;

- remove all foods,
- disconnect from electrical outlet,
- clean the refrigerator thoroughly, including defrost pan,
- leave door open to avoid possible formations of condensate, mold or odors.

POWER FAILURE

Most power failures are corrected within an hour or two and will not affect your refrigerator temperatures. However, you should minimize the number of door openings while the power is off. During power failures of longer duration, take steps to protect your food by blacking dry ice on top of packages.

Move the appliance

Disconnected the power plug, Remove or securely fasten down all loose items inside the refrigerator, To avoid damaging the leveling legs, turn them all the way into the base.

SOME IMPORTANT RULES FOR THE CORRECT USE OF THE REFRIGERATOR

- Never place hot foods in the refrigerator,
- Beverages should be stored in sealed containers.
- Foods to be stored for a long time should be wrapped in cellophance or polyethylence, or kept in glass containers.
- Never place spoiled foods in the cabinet.
- Don't overload the cabinet.
- Don't open the door unless necessary.
- Caution: please keep the products away from the fire or similar glowing substance before you dispose the refrigerator.
- Caution : Not for outer camping use (ex. Tent)
- Caution: For indoor use only.

- Caution: The appliance can not be used in public transportation.

DOOR CONVERSION

If you need to hinge your door on the opposite side it is recommended that you call your local authorised service agent to make this conversion or ask a technician. Before you reverse the door, you should ensure the appliance is unplugged and empty. It is recommended to use a crosshead screwdriver and a spanner (both not supplied).

1. Remove the 2 screws on the back of the top cover.

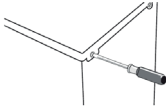

2. Lift the top cover away from the fridge.

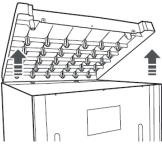

3. Remove the three screws and then remove the top hinge that holds the door in place. Lift the door and place it on a padded surface to prevent it from being scratched.

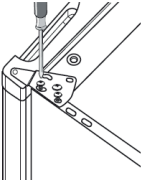

4. Remove the bottom screw, hinge bracket and adjustable foot from the bottom of the appliance.

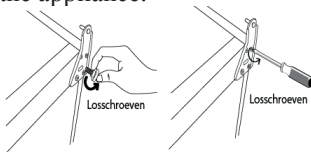

5. Remove the adjustable foot from another side of the bottom and transfer it to the corresponding position on the opposite side of the bottom.

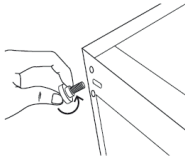

6. Attach the screws, hinge bracket and adjustable foot to the opposite side of the bottom. Loosely secure.

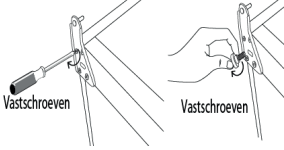

7. Carefully set the door back into place. Ensure the door is aligned horizontally and vertically so that the seals are closed on all sides before finally tightening the top hinge. Insert the hinge back and screw it to the top of the appliance.

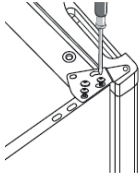

8. Use a spanner to tighten it if necessary.

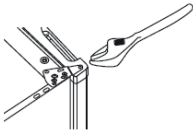

9. Put the top cover back and fix it in place with the screws.

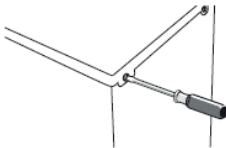

10. With the door closed, check that the door is aligned horizontally and vertically and that the seals are closed on all sides before finally tightening the bottom hinge. Readjust the levelling feet as required.

TROUBLE SHOOTING

Frequently, a problem is minor and a service call may not be necessary, use this trouble shooting guide for a possible solution.

1. Does not work

Check connection of power cord to power source.

Plug in unit

Use proper voltage.

2. Cools too frequently

Check temperature setting and adjust as needed.

Close door securely.

Be sure that food is cool before inserting.

Do not keep door open for too long and MINIMIZE door openings.

Do not place unit close to heat sources Or direct sunlight.

3. Intemal temperature Too cold

Check setting and adjust as needed.

4. Intemal temperature Not cold enough

Check connection of power cord to Power source.

Plug in unit

Check setting and adjust as needed.

Close door securely.

Be sure that food is cool before inserting.

Do not keep door open for too long and MINIMIZE, door openings.

Allow room for airto circulate around unit..

Use proper voltage.

Do not place unit close to heat sources or direct sunlight.

5. Freezer is not cold enough

Check setting and adjust as needed

Close door securely.

Be sure that food is cool before inserting.

Do not keep door open for too long.

Use proper voltage.

PRECAUCIONES IMPORTANTES

Este aparato está diseñado para ser utilizado por niños a partir de 16 años de edad y por personas con discapacidades físicas, sensoriales o mentales, o por personas que no dispongan de suficiente experiencia y conocimientos, a no ser que sean supervisados o instruidos inicialmente en la utilización segura del aparato y los posibles peligros.

Los niños deben estar siempre bajo supervisión, para asegurar que no juegan con el aparato.

El mantenimiento y la limpieza del aparato no pueden efectuarse por niños, a no ser que tengan más de 16 años de edad y sean supervisados. Mantenga el aparato y el cordón eléctrico fuera del alcance de niños menores de 16 años.

Este aparato está diseñado para ser utilizado en un entorno doméstico y en entornos similares como:

- En la cocina para el personal de tiendas, oficinas y otros entornos profesionales similares.
- En las fincas.

- En las habitaciones de hoteles y moteles y otros entornos con un carácter residencial.
- En los cuartos de huéspedes o similares.

Atención: el aparato no puede ser utilizado con un temporizador externo o un mando a distancia separado.

- Lea todas las instrucciones antes del uso.
- Antes de utilizarlo, compruebe si el voltaje indicado en el aparato corresponde al voltaje de la electricidad de su casa.
- No permita que el cable cuelgue sobre una superficie o el borde de una mesa o encimera.
- No utilice nunca el aparato si el cable o el enchufe están dañados, después de un mal funcionamiento de la unidad o si están dañados. Lleve el aparato al distribuidor autorizado más cercano centro para la inspección y reparación.
- Se requiere supervisión cuando el aparato es usado por o cerca de niños.
- El uso de accesorios no recomendados o

vendidos por el fabricante puede causar incendios, descargas eléctricas o lesiones.

- Desenchufe la toma de corriente cuando no se usa, para montar o desmontar piezas y antes de limpiarlo. Ponga todos los botones en posición desconectado (“off”) y desconecte el enchufe de la toma de corriente. Nunca tire del cable para desenchufarlo.
- No deje que el aparato funcione sin supervisión.
- No encienda nunca el aparato cerca de una estufa de gas o eléctrica, ni en un lugar donde pueda entrar en contacto con un horno eléctrico o con otro aparato caliente.
- No utilice el aparato en el exterior.
- Utilice el aparato sólo para el fin para el que se ha fabricado.
- Coloque siempre el aparato sobre una superficie firme, horizontal y seca.
- Utilice el aparato sólo para uso doméstico. El fabricante no es responsable de los accidentes que resulten del uso incorrecto del

aparato, ni del incumplimiento de las normas establecidas en este manual.

- Todas las reparaciones aparte del mantenimiento ordinario de la unidad deben ser efectuadas por el fabricante o por su servicio post-venta.
- No sumerja nunca el aparato, el cable o el enchufe en agua o cualquier otro líquido.
- Asegúrese de que los niños no puedan tocar el cable eléctrico o el aparato.
- Mantenga el cable alejado de bordes afilados y piezas calientes u otras fuentes de calor.
- Antes del primer uso retire todos los materiales de embalaje y etiquetas de promoción.

INSTALACIÓN

- Retire todo el material de embalaje, tanto del interior como del exterior. Limpie el exterior del aparato con un paño seco. El interior puede limpiarlo con un paño suave y húmedo.
- No coloque el aparato en un paso estrecho o en un lugar húmedo o que reciba la luz directa del sol.
- Asegúrese de que pueda circular el aire alrededor del frigorífico. La parte posterior del frigorífico debe estar separada de la pared al menos 13 cm.
- Coloque el frigorífico sobre una superficie firme y nivelada.
- Evite la luz directa del sol y el calor. La luz solar puede deteriorar el exterior del frigorífico. El calor aumentará el consumo.
- Evite un grado de humedad demasiado elevado. Demasiada humedad ambiental causará que se forme hielo demasiado rápido en el frigorífico.
- Antes de conectar el frigorífico a la red eléctrica se debe comprobar que la tensión de la placa de especificaciones del aparato se corresponde con el voltaje de su hogar. Otra tensión puede dañar el aparato.

- El enchufe es la única forma de desconectar el aparato de la alimentación, asegúrese de que es fácil acceder al mismo. Para desconectar la alimentación al aparato, apague el aparato y retire el enchufe de la toma de corriente.
- El aparato debe estar conectado a tierra. El fabricante no se hace responsable de los daños causados por no utilizar una conexión a tierra.
- Para superficies irregulares, las patas delanteras se pueden alinear.

PIEZAS

1. Regulador de temperatura con sección de bombilla
2. Estantes
3. Tapa para la bandeja de verduras
4. Compartimento de verduras
5. Patas ajustables
6. Estantes de la puerta
7. Estante de la puerta para botellas

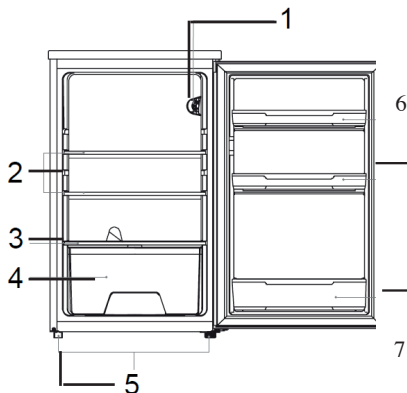

MANTENIMIENTO Y LIMPIEZA

Limpieza

No utilice productos de limpieza agresivos o disolventes.

1. Ajuste el regulador de temperatura en la posición OFF (apagado) y retire el enchufe de la toma de corriente.
2. Retire los alimentos y almacénelos en un lugar fresco.
3. Limpie el aparato con un paño suave, agua tibia y un detergente suave.
4. Limpie la junta de la puerta solo con agua limpia y frote a fondo.
5. Después de la limpieza, introduzca el enchufe en la toma de corriente y ajuste el regulador de temperatura en la posición deseada.
6. Vuelva a colocar los alimentos en el aparato.

Cambiar la bombilla

Retire el enchufe de la toma de corriente antes de cambiar la bombilla.

1. Retire la pantalla de lámpara.
2. Desenrosque la bombilla usada y enrosque una nueva bombilla de 15W (casquillo E14).
3. Vuelva a colocar la pantalla.

TEMPERATURA AMBIENTE

Este aparato se ha diseñado para funcionar a una temperatura ambiente de entre 16°C y 38°C. En una habitación con una temperatura inferior o superior, el aparato no funcionará correctamente. Si se supera la temperatura ambiente durante un largo período de tiempo, la temperatura en el frigorífico superará los 4°C, y los alimentos se podrían estropear.

ANTES DE GUARDAR ALIMENTOS EN EL FRIGORÍFICO

- Retire el embalaje.
- Deje que el aparato funcione durante 2-3 horas sin alimentos hasta que este se enfríe y alcance la temperatura adecuada.
- Limpie el interior del aparato con agua tibia y un detergente suave para eliminar cualquier residuo de fabricación y polvo.

REGULACIÓN DE TEMPERATURA

El frigorífico se regula con un regulador de temperatura que se encuentra en el interior del aparato. Ajuste el regulador hasta la posición deseada.

- OFF es la posición de apagado
- MIN es la posición más caliente
- MED es la posición normal y
- MAX es la posición más fría

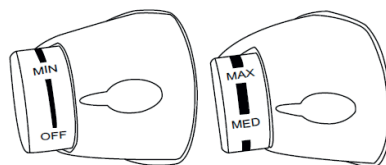

- El aparato no funciona en la posición OFF (el sistema de refrigeración está apagado), pero la alimentación no se interrumpe.
- El tiempo de funcionamiento y la temperatura se ven afectados por la ubicación en la que se utiliza el frigorífico, el número de veces que se abre la puerta y la temperatura de la habitación en la que se encuentra el frigorífico.
- Cuando el aparato se ponga en funcionamiento o después de descongelar el aparato, ajuste el regulador durante al menos 2 horas en la temperatura más fría antes de introducir los alimentos. A continuación, ajuste la posición media.

DESPLAZAR SU APARATO

Si el aparato se apaga por cualquier motivo, espere 10 minutos antes de volver a encenderlo. La presión en el sistema de refrigeración se debe estabilizar antes de volver a encenderlo.

- Apague el aparato y retire el enchufe de la toma de corriente. Retire todos los alimentos. También debe retirar todas las partes móviles (estantes, accesorios, etc.) o fijarlos en el frigorífico para evitar choques.
- Desplace el aparato e instálelo. Si el dispositivo se mantuvo posicionado sobre un lado mientras se trasladaba, aunque fuera durante un tiempo muy corto, el aparato deberá ponerse en posición vertical durante al menos 10 minutos antes de encender el aparato.

Su aparato utiliza isobutano (R600a) como refrigerante. A pesar de que el R600a es un gas respetuoso con el medio ambiente y natural, es explosivo. Por lo tanto, debe tener mucho cuidado al mover o instalar el aparato para evitar daños en los elementos de refrigeración. En el caso de que se produzca una fuga por un daño en los elementos de refrigeración, mantenga el frigorífico alejado de llamas o fuentes de calor y ventile la habitación donde se encuentra el aparato durante algunos minutos.

CONSERVAR ALIMENTOS EN EL FRIGORÍFICO

El frigorífico asegura una vida útil más prolongada de los alimentos frescos y perecederos. Conservación de alimentos frescos para obtener los mejores resultados:

- Conserve solo alimentos muy frescos y de buena calidad.
- Asegúrese de que los alimentos están bien envasados o cúbralos antes de almacenarlos. Esto evita que los alimentos se sequen, pierdan color o sabor y ayuda a que se conserven frescos durante más tiempo. Esto también evita la transferencia de olores.
- Asegúrese de que los alimentos con un olor fuerte se envasan bien y se cubren. Manténgalos alejados de mantequilla, leche y nata, así como otros alimentos que pueden verse afectados por un fuerte olor.
- Deje que los alimentos calientes se enfríen antes de introducirlos en el frigorífico.

Productos lácteos y huevos

- La mayoría de los productos lácteos preenvasados están provistos de una fecha mínima de caducidad. Conserve estos productos en el frigorífico y consúmalos dentro del tiempo especificado.
- La mantequilla puede verse afectada negativamente por los alimentos con un olor fuerte, por lo que se recomienda almacenarla en un recipiente sellado.
- Los huevos se pueden almacenar en el frigorífico.

Carne roja

- Coloque la carne roja fresca en un plato y cubra holgadamente con papel encerado, film plástico o papel de aluminio.
- Conserve la carne cocinada y cruda en platos diferentes. Esto evitará el riesgo de que los jugos de carne cruda entren en contacto con la carne cocinada.

Aves

- Enjuague las aves frescas por dentro y por fuera con agua corriente fría. Cubra holgadamente con film plástico o papel de aluminio.
- Mantenga las partes de las aves de corral de la misma manera. Rellene las aves justo antes de cocinarlas, de lo contrario se puede producir una intoxicación alimentaria. Refrigere y guarde en el frigorífico la carne de ave inmediatamente después de cocinarla. Retire el relleno de aves y almacénelo por separado.

Pescados y mariscos

- Prepare los filetes de pescado fresco el día de la compra. Hasta cuando sea necesario, conserve el pescado en un plato, ligeramente cubierto con papel encerado, film plástico o papel de aluminio, en el frigorífico.
- Si desea mantener el pescado una o más noches en el frigorífico, opte por pescado muy fresco. Enjuague un pescado entero en agua fría y retire las escamas sueltas y la suciedad. A continuación, seque el pescado con paños de papel. Introduzca el pescado entero o en filetes en una bolsa de plástico sellada.

- Mantenga los pescados y mariscos refrigerados en todo momento. Consumir en 1-2 días.

Alimentos precocinados y sobras

- Conserve estos productos en un recipiente adecuado con tapa, de manera que los alimentos no se sequen.
- Consumir en 1-2 días.
- Caliente las sobras de comida solo una vez y hasta que estén un poco calientes.

Frutas y verduras frescas

- El compartimento de verduras es el espacio de almacenamiento ideal para las frutas y verduras frescas.
- Asegúrese de que no conserva los siguientes alimentos durante un largo periodo de tiempo a una temperatura por debajo de 7°C: cítricos, melones, berenjenas, piña, papaya, fruta de la pasión, calabacín, pepinos, pimientos y tomates.
- A bajas temperaturas se producen cambios no deseados, como que se ablande la pulpa, aparezcan manchas marrones y/o se estropeen con mayor rapidez.
- No conserve aguacates (hasta que estén maduros), ni plátanos y mangos en el frigorífico.

DESCONGELACIÓN

El frigorífico se descongela automáticamente.

Durante el funcionamiento del congelador se forman gotas de condensación o escarcha en la parte posterior del aparato. Esto es normal. No es necesario limpiar la condensación o el hielo. El panel posterior se descongela automáticamente. La condensación fluye en el canal de condensación y se guía al grupo frigorífico, donde se evapora.

Nota: Mantenga limpio el canal de condensación y el orificio de drenaje, de manera que la condensación se pueda eliminar.

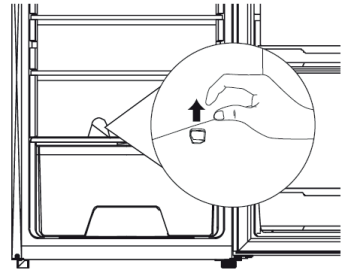

VACACIONES

Si se va de vacaciones durante un periodo corto, el aparato puede permanecer enchufado. Si se va de vacaciones durante un periodo largo, lo mejor es hacer lo siguiente:

- Saque todos los alimentos del frigorífico.
- Retire el enchufe de la toma de corriente.
- Limpie bien el frigorífico.
- Deje la puerta abierta del frigorífico para evitar la aparición de moho y malos olores.

APAGÓN

La mayoría de los apagones duran entre 1 y 2 horas y no suelen alterar la temperatura del frigorífico. Limite la apertura de la puerta del frigorífico en la mayor medida posible durante un apagón.

Durante un apagón más largo, debe adoptar otras medidas para conservar los alimentos, por ejemplo, colocar hielo seco sobre los alimentos.

NORMAS IMPORTANTES

- No introduzca nunca alimentos calientes en el frigorífico.
- Las bebidas deben almacenarse en recipientes cerrados.
- Los alimentos que deban conservarse durante mucho tiempo en el frigorífico deberán taparse o conservarse en recipientes de cristal.
- Nunca introduzca alimentos en mal estado en el frigorífico.
- Asegúrese en todo momento de que el frigorífico no está sobrecargado de forma que los alimentos puedan refrigerarse lo suficiente.
- Abra la puerta del frigorífico únicamente cuando sea necesario.
- El aparato no puede utilizarse para realizar acampadas, p. ej. tiendas de campaña.
- Solo se puede utilizar en interiores.
- El aparato no puede utilizarse en el transporte público.

CAMBIO DE DIRECCIÓN DE LA PUERTA

Si quiere trasladar las bisagras de la puerta hacia el otro lado, le recomendamos que se ponga en contacto con un taller de reparación autorizado para llevar a cabo el trabajo. Antes de cambiar la dirección de giro, compruebe que el enchufe se ha desconectado de la toma de corriente y que el aparato está vacío. Se recomienda el uso de un destornillador Phillips y una llave (ambos no incluidos).

1. Retire los tornillos de la parte posterior de la cubierta superior.



2. Retire la parte superior del frigorífico.

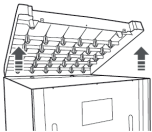

3. Retire los tres tornillos y, a continuación, retire la bisagra superior que mantiene la puerta en su lugar. Levante la puerta y colóquela sobre una superficie suave para evitar arañazos.

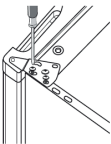

4. Retire el tornillo inferior, el soporte de la bisagra y la pata de ajuste en la parte inferior del aparato.

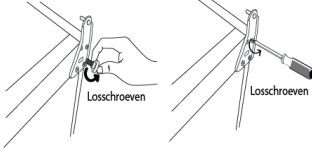

5. Retire la pata de ajuste del otro lado de la parte inferior y llévela hasta la posición correspondiente en el lado opuesto de la parte inferior.

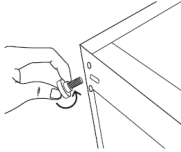

6. Fije los tornillos, el soporte de la bisagra y la pata de ajuste en el otro lado de la parte inferior. Apriete ligeramente.

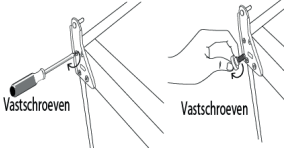

7. Coloque la puerta en su lugar con cuidado. Asegúrese de que la puerta está alineada tanto horizontal como verticalmente, de manera que las juntas estén cerradas por todos los lados antes de unir completamente la bisagra superior. Vuelva a colocar la bisagra y atornille en la parte superior del aparato.

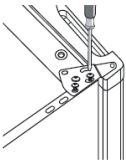

8. Si es necesario, utilice una llave de ajuste para apretar.

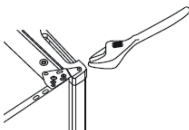

9. Vuelva a colocar la cubierta superior y fijela con ayuda de los tornillos.

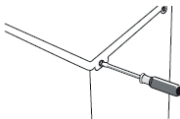

10. Con la puerta cerrada, compruebe que la puerta está alineada tanto horizontal como verticalmente y que las juntas están cerradas por todos los lados antes de fijar completamente la bisagra superior. Si es necesario, ajuste las patas de ajuste.

PROBLEMAS Y SUS SOLUCIONES

Cuando tenga un problema con su frigorífico, compruebe las siguientes cuestiones antes de ponerse en contacto con nuestro servicio de posventa.

1. El aparato no funciona.

El aparato no recibe electricidad, compruebe si el suministro eléctrico es correcto.

Asegúrese de insertar el enchufe en la toma de corriente.

Compruebe que se está utilizando el voltaje adecuado.

2. El frigorífico rebota frecuentemente.

Compruebe que la puerta está bien cerrada.

Ha introducido comida caliente en el frigorífico, por lo que el aparato debe trabajar con más intensidad para enfriarla.

La puerta ha estado abierta demasiadas veces o durante demasiado tiempo.

El aparato se ha conectado al voltaje incorrecto.

El aparato está demasiado cerca de una fuente de calor o está expuesto directamente a la luz solar.

3. La temperatura interior del frigorífico es demasiado alta.

Compruebe que el frigorífico tiene corriente.

Asegúrese de insertar el enchufe en la toma de corriente.

El ajuste de temperatura es demasiado bajo.

La puerta ha estado demasiado tiempo abierta o con mucha frecuencia.

El suministro de aire está bloqueado

Compruebe que el aparato se conecta a la tensión correcta

El aparato está demasiado cerca de una fuente de calor o está expuesto directamente a la luz solar.

4. El congelador no está lo suficientemente frío

La puerta del congelador no se ha cerrado bien.

La puerta del congelador ha estado abierta demasiadas veces o durante demasiado tiempo.

Compruebe que el aparato está conectado a la tensión correcta.

BEZPEČNOSTNÍ POKYNY

- Příklad musí být zapojen do uzemněné zásuvky. V případě el. zkratu uzemnění snižuje riziko úrazu el. proudem
- Nepoužívejte prodlužovací přívodní kabel.
- Do zásuvky zapojujte pouze tento přístroj. Nikdy do stejné zásuvky nezapojujte další spotřebiče. Nezapojujte přístroj přes prodlužovací kabel ani nepoužívejte rozdvojky zásuvky.
- Prázdná lednice může být pro děti velmi nebezpečné lákadlo. Pokud lednici nepoužíváte, tak zabezpečte dveře i různá víka, tak aby přístroj nebyl pro nikoho nebezpečný.
- Nenarušujte chladicí okruh, aby neunikalo chladivo.
- Pokud je přívodní kabel poškozen, musí být vždy okamžitě opraven v odborném servise nebo proškolenou osobou.
- Dejte pozor, ať se do lednice nikdo nezavírá.
- Pokud lednici nevyužíváte, nechte v ní všechny police, aby to děti nelákalo vlézt

dovnitř.

- Před vyhozením staré nepoužívané lednice, důkladně zabezpečte nebo odmontujte dveře
- Přístroj smí používat pouze děti starší 8 let. Osoby se sníženou psychickou, motorickou nebo mentální schopností smí používat přístroj pouze za neustálého dohledu odpovědné osoby, která je seznámena s pravidly používání a případným rizikem.
- Děti si s přístrojem nesmí hrát.
- Čistění a běžnou údržbu smí provádět pouze osoby starší 8 let a při tom být pod dohledem.
- Přístroj je určen pro používání v domácnostech a podobných prostředích, tak jako je:
 - kuchyňky v obchodech, kancelářích atd.
 - chaty, chalupy
 - hotely, penziony a jiné dočasné ubytování

POZOR: Aby se předešlo rizikům úrazu (poškození), nesmí být přístroj používán se žádnou externí součástí (např. časovač, vypínač, přepínač ...)

UVEDENÍ DO PROVOZU

- Lednici rozbalte, vyjměte veškeré příslušenství zevnitř přístroje. Z vnější strany odlepte ochranné a reklamní polepy. Vnější povrch důkladně otřete jemným suchým hadrem a vnitřek můžete otřít jemným navlhčeným hadříkem. Neumísťujte lednici do těsné blízkosti tepelných zdrojů ani na přímé sluneční záření. Zadní část ledničky musí být minimálně 127 mm ode zdi, tak aby mohla být zaručena optimální cirkulace vzduchu.
- Umístění:
 1. Vyberte rovnou podlahu, s vysokou nosností.
 2. Nechte alespoň 13 cm mezeru mezi zadní stranou a zdí.
 3. Vyvarujte se umístění na přímý sluneční svit. Přímé slunce způsobuje změnu barvy povrchu. Zvýšené teplo v okolí zvyšuje spotřebu přístroje a může zkracovat jeho životnost.
 4. Vyvarujte se velmi vlhkému prostředí. Velká vlhkost má za následek zvýšené namrazování vnitřního prostoru a výparníku.
- Před zapojením si důkladně zkontrolujte, zda parametry vaší zástrčky korespondují s požadavky na přístroji. Rozdílné parametry el. sítě mohou přístroj poškodit.
- Lednici můžete odpojit od elektrické energie pouze vypojením z el. sítě, proto by měla být zástrčka stále přístupná. Chcete-li lednici odpojit, nastavte ovladač do polohy OFF a poté odpojte z el. sítě.
- Lednice musí být uzemněna. Výrobce ani prodejce není schopen krýt rizika, pokud tomu tak není.
- Pokud nemáte zcela rovnou podlahu, můžete nastavit výšku předních nožiček a nerovnosti vyrovnat.

ČÁSTI

1. Nastavení teploty se žárovkou
2. Poličky
3. Víko poličky na zeleninu
4. Přihrádka na zeleninu
5. Nastavitelné nožičky
6. Poličky ve dveřích
7. Polička na láhve

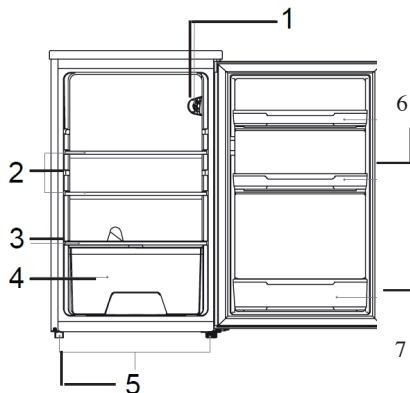

ÚDRŽBA

Čištění

Nepoužívejte žádná drsná čisticí prostředky, která mohou poškodit povrch přístroje.

1. Nastavení teploty otočte do polohy OFF a vypojte zástrčku z el. sítě.
2. Všechno jídlo z lednice vyjměte a nechte někde v chladu.
3. Lednici vytřete jemným vlhkým hadříkem. Můžete použít i čisticí prostředek.
4. Důkladně otřete i těsnění na dveřích. Těsnění potom důkladně vysušte.

5. Po vyčištění lednici opět zapojte do el. sítě a nastavte na požadovanou chladicí teplotu.
6. Po chvíli vložte všechno jídlo zpět do lednice.

Výměna žárovky osvětlení

POZOR: Před výměnou nejdříve vypojte lednici z el. sítě.

1. Sundejte kryt žárovky
2. Vyšroubujte starou žárovku a poté našroubujte novou 15 W žárovku (závit E14).
3. Opět zakryjte krytem.

TEPLOTA OKOLÍ

Lednice je zkonstruována a navrhuta na používání v místech s průměrnou teplotou 16 – 38 °C. Pokud je tato teplota v okolí překročena (nižší nebo vyšší), tak nemusí lednice chladit správně. Jestliže okolní teplota bude dlouhodobě vyšší, je možné, že teplota uvnitř lednice vzroste nad 4 °C a potraviny se znehodnotí.

PŘED VLOŽENÍM JÍDLA DO LEDNICE

- Odlepte veškeré reklamní a ochranné polepy.
- Vnitřek lednice vytřete vlhkým hadříkem, abyste vytřeli možné nečistoty a prach z dopravy.
- Lednici nechte alespoň 2-3 hodiny v klidu odstát a běžet naprázdno. Takto necháte nachladit vnitřní prostor.

NASTAVENÍ TEPLOTY

Uvnitř v lednici je nastavitelný termostat, jeho otáčením si navolte požadovanou teplotu. Termostat si nastavte na Vámi požadovanou teplotu.

- OFF – vypnuto
- MIN – nejteplejší nastavení (málo chladí)
- MED – střední teplota
- MAX – maximální chlazení

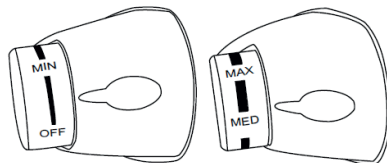

- Při nastavení do pozice OFF lednice vůbec nechladí (chladicí systém je vypnutý), ale přívod elektřiny není přerušen.
- Teplota a doba nachlazení je ovlivňována okolní teplotou i tím, jak často se otvírají dveře.
- Pokud používáte lednici poprvé po odmrazování, nastavte termostat na 2 hodiny na maximální chlazení, poté vložte potraviny a termostat si upravte na požadovanou hodnotu.

HÝBÁNÍ S LEDNICÍ

Pokud se přístroj z jakéhokoli důvodu vypnul, tak počkejte alespoň 10 min před jeho opětovným zapnutím. Chladicí systém potřebuje vyrovnat tlaky uvnitř chladícího

okruhu.

- Přístroj vypněte a vypojte z el. sítě. Z lednice vyndejte všechno jídlo. Vyndejte nebo zajistěte všechny volné poličky a regály proti pohybu.
- Přemístěte na nové místo a uveďte znovu do provozu. Po stěhování lednice ji nechte alespoň 10 min v klidu stát, a až potom ji zapojte.

Lednice používá chladivo R600a. Chladivo R600a je isobutan, který je šetrný k životnímu prostředí, ale zároveň náchylný ke vznícení. Proto byste měli být velmi opatrní a dbát na to, aby se chladicí systém nepoškodil. V případě poškození a nechtěného úniku chladiva, zamezte styku s otevřeným ohněm či se zdrojem tepla a místnost rychle vyvětrejte.

JÍDLO V LEDNICI

Lednice prodlužuje trvanlivost jídla (zejména jídla podléhající rychlé zkáze).

Pokud vložíte čerstvé potraviny, tak ty vydrží v lednici nejdéle.

Skladujte pouze jídlo čerstvé.

- Před vložením do lednice jídlo zabalte nebo zakryjte, jinak by jídlo vysychalo a měnilo barvu a samozřejmě ztrácelo na čerstvosti i chuti.
- Potraviny se silným aroma důkladně zabalte, aby se vůně/zápach nepřenesla na ostatní potraviny.
- Před vložením do lednice, nechte všechny potraviny vychladnout.

Mléčné výrobky a vejce

- Většina mléčných výrobků má na obalu natištěný minimální datum trvanlivosti. Tyto výrobky skladujte a spotřebujte do uvedeného data.
- Máslo je velmi náchylné na pohlcování pachů, proto jej skladujte v uzavřené nádobě.
- V lednici můžete skladovat i vejce.

Maso

- Maso položte na talíř a přikryjte voskovým papírem nebo potravinovou fólií.
- Pokud máte některé maso již vařené, tak ho skladujte na odděleném talíři od masa syrového. Šťáva ze syrového masa by mohla natéct a kontaminovat to vařené.

Drůbež

- Celé kuře propláchněte a omyjte, následně vysušte a položte do lednice na talíř. Překryjte fólií nebo papírem.
- Kousky kuřete se skladují stejným způsobem. Nikdy do lednice nevkládejte drůbež s vnitřnostmi, vnitřnosti se rychle kazí.
- Uvařenou drůbež rychle zchlaďte a vložte do lednice. Droby vždy vyndejte a skladujte stranou.

Ryby a mořské plody

- Čerstvé ryby a filé zpracujte nejpozději do 1 dne od koupě. Ryby rozskládejte jednotlivě na talíř, tak aby se nepřekrývaly, a přikryjte fólií nebo papírem.
- Pokud plánujete ryby vařit až druhý den nebo déle, snažte si koupit co nejčerstvější ryby. Rybu propláchněte pod studenou vodou a skladujte v uzavřeném sáčku.
- Jakékoli mušle skladujte vždy chlazené a spotřebujte do 1-2 dnů.

Předvařené a zbylé jídlo

- Takové jídlo by mělo být v uzavřených nádobách, aby nevysychalo.
- Spotřebujte do 2 dnů.
- Zbylé jídlo ohřívejte znovu pouze jednou, nejlépe v páře.

Zelenina a čerstvé ovoce

- Využívejte přihrádku na zeleninu a ovoce, ta má optimální podmínky pro nejdelší uchování čerstvosti.
- Následující druhy potravin neskladujte delší čas při teplotě pod 7 °C: citrusy, melouny, angrašt, ananas, papaya, cukety, mučenky, okurky, papriky, rajčata.
- Při nízké teplotě dojde k viditelným změnám na potravinách: hnědnutí masa, změknutí ...
- Do lednice nedávejte nezralé (počkejte až dozrajou): avokádo, banány a mango.

ODMRAŽOVÁNÍ

Lednice se odmrazuje plně automaticky.

Pokud je lednice spuštěna a chladí, tak se na zadní straně agregátu objevuje jínovatka nebo krůpěje vody, to je normální a není potřeba vlhkost nijak utírat. Zadní panel se odmrazuje automaticky a z kondenzovaná voda stéká přímo do výparníku, odkud se odpařuje.

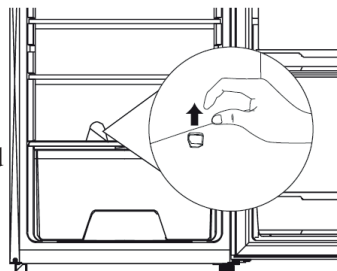

ZABEZPEČENÍ PŘI ODJEZDU NA DELŠÍ DOVOLENOU

Při krátkodobém odjezdu nechte vše tak jak je. Pokud plánuje odjet na delší čas, tak nezapomeňte:

- vyndat z lednice všechno jídlo
- odpojit přístroj z el. sítě
- vyčistit vnitřek lednice
- nechat otevřené dveře, aby se vyvětrala vlhkost

VÝPADEK PROUDU

Výpadek proudu je převážně kratší než 1-2 hodiny, na takto krátký čas se neděje nic špatného, nižší teplota se v uzavřené lednici udrží. Nesmí se však otevírat dveře

lednice a zbytečně větrat. Během delšího výpadku proudu můžete do lednice vkládat větší množství ledu, které vnitřní prostor částečně ochladí.

NĚKOLIK RAD PRO SPRÁVNÉ ZAPOJENÍ A POUŽÍVÁNÍ LEDNICE

- Do lednice nekládejte teplé jídlo
- Nápoje skladujte v uzavřených nádobách
- Jídlo pro delší uskladnění v lednici musí být překryto a zabaleno ve fólii nebo alobalu.
- Do lednice nikdy neukládejte zkažené potraviny
- Nikdy lednici nepřepřlňujte, nesnažte se do ní nacpat co nejvíce jídla.
- Zbytečně neotvírejte dveře, aby se nevětral vnitřní prostor.
- UPOZORNĚNÍ: Lednici držte v dostatečné vzdálenosti od ohně i hořlaviny
- UPOZORNĚNÍ: Není určeno pro venkovní použití (kromě velkých stanů)
- UPOZORNĚNÍ: Lednice není určena pro použití v dopravních prostředcích.

PŘEHOZENÍ PANTŮ DVEŘÍ

Pokud potřebujete přehodit otevírání dveří na opačnou stranu, musí se přemontovat panty. Doporučujeme, pozvat si servisního mechanika nebo proškolenou osobu z okolí. Ještě dříve než začnete panty přemontovávat, lednici vypněte a vše z ní vyndejte pryč. Budete potřebovat křížový šroubovák a klíč (ani jedno není dodáno v balení).

1. Odšroubujte 2 šrouby z horní strany krytu.



2. Horní kryt sundejte.

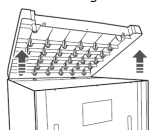

3. Odšroubujte 3 šroubky, které drží horní pant dveří. Dveře nadzvedněte a položte je na měkký povrch, tak aby se nepoškrábaly.

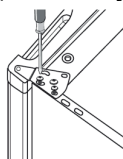

4. Odšroubujte spodní šroubky pantu, sundejte závěs pantu i nastavitelnou přední nožku.

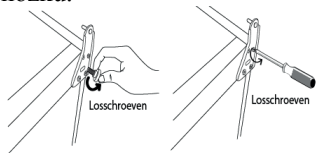

5. Odejměte nastavitelnou přední nožku i z druhé strany přístroje a našroubujte ji na stranu, kde bývaly dveře. Nastavte správnou výšku.

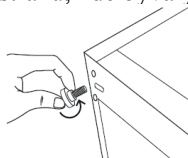

6. Upevněte spodní pant na druhou stranu (tam kam chcete umístit dveře). Použijte šrouby, které jste vyšroubovali.

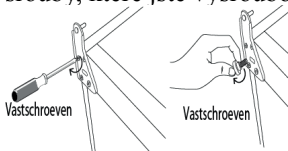

7. Na spodní pant nasadte zpět dveře. Dveře musí být vodorovně, aby jejich těsnění přiléhalo po celém obvodu. Pokud dveře dobře těsní, můžete usadit i horní pant a přišroubovat ho.

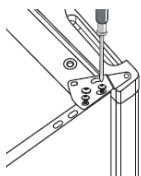

8. Pokud je potřeba panty více utáhnout, použijte utahovací klíč.

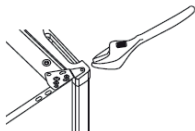

9. Pant překryjte krytem a opět ho přišroubujte.

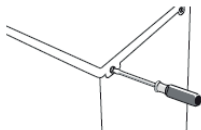

10. Takto upevněné dveře zavřete a zkontrolujte, zda opravdu těsní po celém svém obvodu. Pokud ano, tak je vše v pořádku a pouze stačí nastavit výšku předních nožek, tak aby se lednice nekývala.

ŘEŠENÍ MOŽNÝCH PROBLÉMŮ

Stává se, že nastane problém, který lze snadno vyřešit i bez odborné pomoci. Nejdříve zkontrolujte níže, zda se nejedná právě o tento typ problému.

1. Přístroj nefunguje

- zkontrolujte přívod energie a zda nevypadl el. proud
- zapojte do zásuvky se správným napětím

2. Chladicí systém spíná velmi často

- zkontrolujte nastavení vnitřní teploty, pokud je potřeba tak přenastavte
- důkladně zavřete dveře a zkontrolujte zda všude těsní
- nevkládejte dovnitř lednice teplé jídlo
- nenechávejte příliš dlouho otevřené dveře, omezte jejich otevírání
- nechávejte lednici blízko tepla. Zamezte aby na ni nesvítilo přímé slunce.

3. Teplota uvnitř přístroje je velmi nízká

- překontrolujte a nastavte správnou teplotu uvnitř lednice

4. Uvnitř lednice není dostatečně chladno

- zkontrolujte přívod energie a zda nevypadl el. proud
- zapojte / zapněte lednici
- překontrolujte a nastavte správnou teplotu uvnitř lednice
- důkladně zavřete dveře
- nenechávejte příliš dlouho otevřené dveře, omezte jejich otevírání
- zajistěte, aby bylo kolem lednice dostatek místa na cirkulaci vzduchu
- zapojte do zásuvky se správným napětím
- nevkládejte dovnitř lednice teplé jídlo

5. Mrazák nemrazí

- překontrolujte a nastavte správnou teplotu uvnitř
- důkladně zavřete dveře
- zajistěte, aby byly potraviny před vložením dostatečně chladné
- nenechávejte příliš dlouho otevřené dveře
- zapojte do zásuvky se správným napětím

BEZPEČNOSTNÉ POKYNY

- Prístroj musí byť zapojený do uzemnenej zásuvky. V prípade el. skratu uzemnenie znižuje riziko úrazu el. prúdom.
- Nepoužívajte predlžovací prívodný kábel.
- Do zásuvky zapájajte len tento prístroj. Nikdy do rovnakej zásuvky nezapájajte ďalšie spotrebiče. Pripojenie práčky cez predlžovací kábel ani nepoužívajte rozdvojky zásuvky.
- Prázdna chladnička môže byť pre deti veľmi nebezpečné lákadlo. Ak chladničku nepoužívate, tak zabezpečte dvere aj rôzne veka, tak aby prístroj nebol pre nikoho nebezpečný.
- Nezasahujte chladiaci okruh, aby neunikalo chladivo.
- Pokiaľ je prívodný kábel poškodený, musí byť vždy okamžite opravený v odbornom servise alebo preškolenou osobou.
- Dajte pozor, nech sa do chladničky nikto nezatvára.
- Ak chladničku nevyužívate, nechajte v nej všetky police, aby to deti nelákalo vliezť dovnútra.
- Pred vyhodením staré nepoužívané chladničky, dôkladne zabezpečte alebo odmontujte dvere.
- Prístroj smie používať iba deti staršie ako 8 rokov. Osoby so zníženou psychickou, motorickú alebo mentálnou schopnosťou smie používať prístroj iba za neustáleho dohľadu zodpovednej osoby, ktorá je oboznámená s pravidlami používania a prípadným rizikom.
- Deti si s prístrojom nesmie hrať.
- Čistenie a bežnú údržbu môžu vykonávať len osoby staršie ako 8 rokov a pri tom byť pod dohľadom.
- Prístroj je určený pre používanie v domácnostiach a podobných prostrediach, tak ako je:

- kuchynky v obchodoch, kanceláriách atď.
 - chaty, chalupy
 - hotely, penzióny a iné dočasné ubytovanie
- **POZOR:** Aby sa predišlo riziku úrazu (poškodenie), nesmie byť prístroj používaný sa žiadnu externú súčasťou (napr. Časovač, vypínač, prepínač ...)

UVEDENIE DO PREVÁDZKY

Chladničku rozbaľte, vyberte všetko príslušenstvo zvnútra prístroja. Z vonkajšej strany odlepte ochranné a reklamné polepy. Vonkajší povrch dôkladne utrite suchou handrou a vnútro môžete utrieť jemnou navlhčenou handričkou. Neumiestňujte chladničku do tesnej blízkosti tepelných zdrojov ani na priame slnečné žiarenie. Zadná časť chladničky musí byť minimálne 127 mm od steny, tak aby mohla byť zaručená optimálna cirkulácia vzduchu.

- Umiestnenie:
 1. Vyberte rovnú podlahu, s vysokou nosnosťou.
 2. Nechajte aspoň 13 cm medzeru medzi zadnou stranou a stenou.
 3. Vyvarujte sa umiestnenia na priamy slnečný svit. Priame slnko spôsobuje zmenu farby povrchu. Zvýšené teplo v okolí zvyšuje spotrebu prístroja a môže skracovať jeho životnosť.
 4. Vyvarujte sa veľmi vlhkému prostrediu. Veľká vlhkosť má za následok zvýšené namrazovanie vnútorného priestoru a výparníka.
- Pred zapojením si dôkladne skontrolujte, či parametre vašej zástrčky korešpondujú s požiadavkami na prístroji. Rozdielne parametre el. siete môžu prístroj poškodiť.
- Lednici môžete odpojiť od elektrickej energie iba vypojením z el. siete, preto by mala byť zástrčka stále prístupná. Ak chcete chladničku odpojiť, nastavte ovládač do polohy OFF a odpojte z el. siete.
- Chladnička musí byť uzemnená. Výrobca ani predajca nie je schopný kryť riziká, ak to tak nie je.
- Ak nemáte úplne rovnú podlahu, môžete nastaviť výšku predných nožičiek a nerovnosti vyrovnáť.

ČASTI

1. Nastavenie teploty sa žiarovkou
2. Poličky
3. Veko poličky na zeleninu
4. Priehradka na zeleninu
5. Nastaviteľné nožičky
6. Poličky vo dverách
7. Polička na fľaše

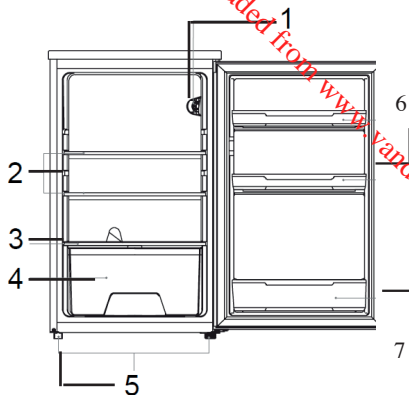

ÚDRŽBA

Čistenie

- Nepoužívajte žiadna drsná čistidlá, ktoré môžu poškodiť povrch prístroja.
- Nastavenie teploty otočte do polohy OFF a odpojte zástrčku z el. siete.
- Všetko jedlo z chladničky vyberte a nechajte niekde v chlade.
- Lednici vytrite jemnou vlhkou handričkou. Môžete použiť aj čistiaci prostriedok.
- Dôkladne utrite aj tesnenia na dverách. Tesnenie potom dôkladne vysušte.
- Po vyčistení chladničku opäť zapojte do el. siete a nastavte na požadovanú chladiacu teplotu.
- Po chvíli vložte všetko jedlo späť do chladničky.

Výmena žiarovky osvetlenia

POZOR: Pred výmenou najskôr vypojte chladničku z el. siete.

1. Zložte kryt žiarovky
2. Vyskrutkujte starú žiarovku a potom naskrutkujte novú 15 W žiarovku (závit E14).
3. Opäť zakryte krytom.

TEPLOTA OKOLIE

Chladnička je skonštruovaná a navrhnutá na používanie v miestach s priemernou teplotou 16 - 38 °C. Ak je táto teplota v okolí prekročená (nižšie alebo vyššie), tak nemusí chladnička chlaďiť správne. Ak okolitá teplota bude dlhodobo vyššia, je možné, že teplota vo vnútri chladničky vzrastie nad 4 °C a potraviny sa znehodnotí.

PRED VLOŽENÍM JEDLÁ DO CHLADNIČKY

Odlepte všetky reklamné a ochranné polepy. Vnútro chladničky vytrite vlhkou handričkou, aby ste vytrieli možné nečistoty a prach z dopravy. Lednici nechajte aspoň 2-3 hodiny v pokoji odstáť a bežať naprázdno. Takto necháte nachladit vnútorný priestor.

NASTAVENIE TEPLoty

Vnútri v chladničke je nastaviteľný termostat, jeho otáčaním si navoľte požadovanú teplotu. Termostat si nastavte na Vami požadovanú teplotu.

- OFF - vypnuté
- MIN - najteplejšie nastavenie (málo chladí)
- MED - stredná teplota
- MAX - maximálne chladenie

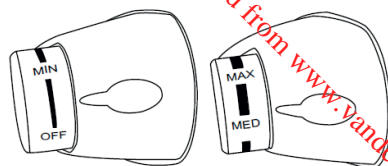

- Pri nastavení do pozície OFF chladnička vôbec nechladí (chladiaci systém je vypnutý), ale prívod elektriny nie je prerušený.
- Teplota a doba nachladnutia je ovplyvňovaná okolitou teplotou aj tým, ako často sa otvárajú dvere.
- Pokiaľ používate chladničku prvýkrát po odmravovaní, nastavte termostat na 2 hodiny na maximálne chladenie, potom vložte potraviny a termostat si upravte na požadovanú hodnotu.

HÝBANIE S CHLADNIČKOU

Ak sa prístroj z akéhokoľvek dôvodu vypol, tak počkajte aspoň 10 min pred jeho opätovným zapnutím. Chladiaci systém potrebuje vyrovnať tlaky vo vnútri chladiaceho okruhu.

- Prístroj vypnite a vypojte z el. siete. Z chladničky vyberte všetko jedlo. Vyberte alebo zabezpečte všetky voľné poličky a regály proti pohybu.
- Premiestnite na nové miesto a uveďte znovu do prevádzky. Po sťahovaní chladničky ju nechajte aspoň 10 min v klude stáť, a až potom ju zapojte.

Chladnička používa chladivo R600a. Chladivo R600a je izobután, ktorý je šetrný k životnému prostrediu, ale zároveň náchylný k vznieteniu. Preto by ste mali byť veľmi opatrní a dbať na to, aby sa chladiaci systém nepoškodil. V prípade poškodenia a nechceného úniku chladiva, zamedzte styku s otvoreným ohňom či so zdrojom tepla a miestnosť rýchlo vyvetrajte.

JEDLO V CHLADNIČKE

Chladnička predlžuje trvanlivosť jedla (najmä jedlá podliehajúce skaze).

Ak vložíte čerstvé potraviny, tak tie vydržia v chladničke najdlhšie.

Skladujte len jedlo čerstvé.

- Pred vložením do chladničky jedlo zabaľte alebo zakryte, inak by jedlo vysychalo a menilo farbu a samozrejme strácalo na čerstvosti i chuti.
- Potraviny sa silnou arómou dôkladne zabaľte, aby sa vôňa / zápach nepreniesla na ostatné potraviny.
- Pred vložením do chladničky, nechajte všetky potraviny vychladnúť.

Mliečne výrobky a vajcia

- Väčšina mliečnych výrobkov má na obale natlačený minimálny dátum

trvanlivosti. Tieto výrobky skladujte a spotrebujte do uvedeného dátumu.

- Maslo je veľmi náchylné na pohlcovanie pachov, preto ho skladujte v uzavretej nádobe.
- V chladničke môžete skladovať aj vajcia.

Mäso

- Mäso položte na tanier a prikryte voskovým papierom alebo potravinovou fóliou.
- Pokiaľ máte niektoré mäso už varené, tak ho skladujte na oddelenom tanieri od mäsa surového. Šťava zo surového mäsa by mohla natiecť a kontaminovať to varené.

Hydina

- Celé kurča prepláchnite a umyte, následne vysušte a položte do chladničky na tanier. Prekryte fóliou alebo papierom.
- Kúsky kurčaťa sa skladujú rovnakým spôsobom. Nikdy do chladničky nekladajte hydinu s vnútornosťami, vnútornosti sa rýchlo kazia.
- Uvarenú hydinu rýchlo schlaďte a vložte do chladničky. Droby vždy vyberte a skladujte stranou.

Ryby a morské plody

- Čerstvé ryby a filé spracujte najneskôr do 1 dňa od kúpy. Ryby rozeskládejte jednotlivito na tanier, tak aby sa neprekrývali, a prikryte fóliou alebo papierom.
- Ak plánujete ryby variť až na druhý deň alebo dlhšie, snažte si kúpiť čo najčerstvejšie ryby. Rybu prepláchnite pod studenou vodou a skladujte v uzavretom sáčku.
- Akékoľvek mušle skladujte vždy chladené a spotrebujte do 1-2 dní.

Predvarené a zvyšné jedlo

- Takéto jedlo by malo byť v uzavretých nádobách, aby nevysychalo.
- Spotrebujte do 2 dní.
- Zvyšné jedlo ohrievajte znova iba raz, najlepšie v pare.

Zelenina a čerstvé ovocie

- Využívajte priehradku na zeleninu a ovocie, tá má optimálne podmienky pre najdlhšiu uchovanie čerstvosti.
- Nasledujúce druhy potravín neskladujte dlhší čas pri teplote pod 7 ° C: citrusy, melóny, egreše, ananás, papaya, cukety, mučenky, uhorky, papriky, paradajky.
- Pri nízkej teplote dôjde k viditeľným zmenám na potravinách: hnednutie mäsa, zmäknutia ...
- Do chladničky nedávajte nezrelé (počkajte až dozrajou): avokádo, banány a mango.

ODMRAZOVANIE

Chladnička sa odmrazuje plne automaticky.

Ak je chladnička spustená a chladí, tak sa na zadnej strane agregátu objavuje inovať alebo kropaje vody, to je normálne a nie je potreba vlhkosť nijako utierať. Zadný panel sa odmrazuje automaticky a roztopená voda steká priamo do výparníka, odkiaľ sa odparuje.

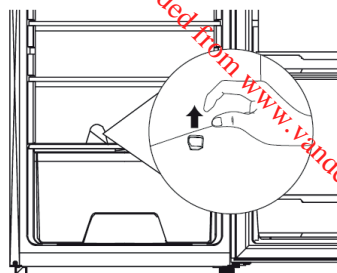

ZABEZPEČENIE PRI ODCHODE NA DLHŠIU DOVOLENKU

Pri krátkodobom odchode nechajte všetko tak ako je. Pokiaľ plánuje odísť na dlhší čas, tak nezabudnite:

- vybrať z chladničky všetko jedlo
- odpojiť prístroj z el. siete
- vytrieť vnútro chladničky
- nechať otvorené dvere, aby sa prevzdušnil vlhkosť

VÝPADOK PRÚDU

Výpadok prúdu je prevažne kratšia ako 1-2 hodiny, na takto krátky čas sa nedeje nič zlé, nižšia teplota sa v uzavretej chladničke udrží. Nesmie sa však otvárať dvere chladničky a zbytočne vetrať. Počas dlhšieho výpadku prúdu môžete do chladničky vkladať väčšie množstvo ľadu, ktoré vnútorný priestor čiastočne ochladí.

NIEKOĽKO RÁD PRE SPRÁVNE ZAPOJENIE A POUŽÍVANIE CHLADNIČKY

- Do chladničky nekladajte teplé jedlo
- Nápoje skladujte v uzavretých nádobách
- Jedlo pre dlhšie uskladnenie v chladničke musia byť prekryté a zabalené vo fólii alebo alobalu.
- Do chladničky nikdy neukladajte pokazené potraviny
- Nikdy chladničku neprepínajte, nesnažte sa do nej napchať čo najviac jedla.
- Zbytočne neotvárajte dvere, aby sa nevetrali vnútorný priestor.
- UPOZORNENIE: Lednici držte v dostatočnej vzdialenosti od ohňa aj horľavín
- UPOZORNENIE: Nie je určené pre vonkajšie použitie (okrem veľkých stanov)
- UPOZORNENIE: Chladnička nie je určená na použitie v dopravných prostriedkoch.

PREHODENIE PÁNTOV DVERÍ

Ak potrebujete prehodiť otváranie dverí na opačnú stranu, musí sa premontovať pánty. Odporúčame, pozvať si servisného mechanika alebo vyškolenú osobu z okolia.

Ešte skôr ako začnete pánty premontovávať, chladničku vypnite a všetko z nej vyberte preč. Budete potrebovať krížový skrutkovač a kľúč (ani jedno nie je dodaný v balení).

1. Odskrutkujte 2 skrutky z hornej strany krytu.



2. Horný kryt zložte.

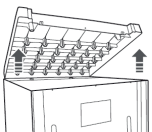

3. Odskrutkujte 3 skrutky, ktoré držia horný pánt dverí. Dvere nadvihnite a položte ich na mäkký povrch, tak aby sa predišlo poškrabaniu.

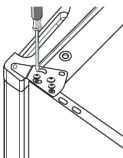

4. Odskrutkujte spodný skrutky pántu, zložte záves pántu aj nastaviteľnú prednú nôžku.

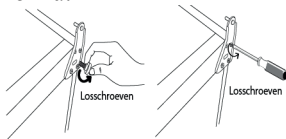

5. Odoberte nastaviteľnú prednú nôžku aj z druhej strany prístroja a naskrutkujte ju na stranu, kde bývali dvere. Nastavte správnu výšku.

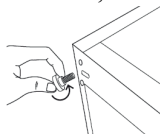

6. Upevnite spodný pánt na druhú stranu (tam kam chcete umiestniť dvere). Použite skrutky, ktoré ste vyskrutkovali.

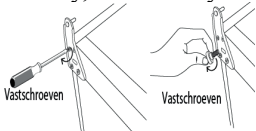

7. Na spodnej pánt nasadíte späť dvere. Dvere musia byť vodorovne, aby ich tesnenie priliehало po celom obvode. Ak dvere dobre tesní, môžete usadiť aj horný pánt a priskrutkovať ho.

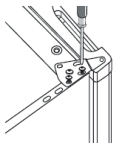

8. Ak je potreba pánty viac utiahnuť, použite uťahovací kľúč.

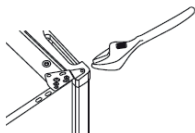

9. Pant prekryte krytom a opäť ho priskrutkujte.

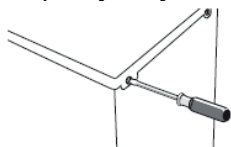

10. Takto upevnené dvere zatvorte a skontrolujte, či naozaj tesnia po celom svojom obvode. Ak áno, tak je všetko v poriadku a len stačí nastaviť výšku predných nožičiek, tak aby sa chladnička nekývala.

RIEŠENIE MOŽNÝCH PROBLÉMOV

Stáva sa, že nastane problém, ktorý sa dá ľahko vyriešiť aj bez odbornej pomoci. Najskôr skontrolujte nižšie, či sa nejedná práve o tento typ problému.

1. Prístroj nefunguje

- skontrolujte prívod energie a či nevypadol el. prúd
- zapojte do zásuvky so správnym napätím

2. Chladiaci systém spína veľmi často

- skontrolujte nastavenie vnútornej teploty, ak je potreba tak prenastavte
- dôkladne zatvorte dvere a skontrolujte či všade tesnia
- nevkladajte dovnútra chladničky teplé jedlo
- nenechávajte príliš dlho otvorené dvere, obmedzte ich otváranie
- nechávajte chladničku blízko tepla. Zabráňte aby na ňu nesvietilo priame slnko.

3. Teplota vo vnútri prístroja je veľmi nízka

prekontrolujte a nastavte správnu teplotu vo vnútri chladničky

4. Vnútri chladničky nie je dostatočne chladno

- skontrolujte prívod energie a či nevypadol el. prúd
- zapojte / zapnite chladničku
- prekontrolujte a nastavte správnu teplotu vo vnútri chladničky
- dôkladne zatvorte dvere
- nenechávajte príliš dlho otvorené dvere, obmedzte ich otváranie
- zaistíte, aby bolo okolo chladničky dostatok miesta na cirkuláciu vzduchu
- zapojte do zásuvky so správnym napätím
- nevkladajte dovnútra chladničky teplé jedlo

5. Mraznička nemrazí

- prekontrolujte a nastavte správnu teplotu vo vnútri
- dôkladne zatvorte dvere
- zaistíte, aby boli potraviny pred vložením dostatočne chladné
- nenechávajte príliš dlho otvorené dvere
- zapojte do zásuvky so správnym napätím

DOMO Webshop

Downloaded from www.vandenborre.be

BESTEL

de originele
Domo-accessoires
en -onderdelen
online via:

COMMANDEZ

d'authentiques
accessoires et
pièces Domo en
ligne sur:

BESTELLEN SIE

die Domo
Original-Zubehör
und -Ersatzteile
online über:

ORDER

the original
Domo
accessories and
parts online at:

webshop.domo-elektro.be



of scan hier:

ou scannez ici:

oder hier scannen:

or scan here:

